

Fortech S.r.l
Via Rigoletto,4
47922 Rimini (RN) Italia
P. IVA 03618500403
T. +39 0541 364611

Fortech

Fortech Kiosk

Manuale installazione

fortech.it
info@fortech.it

REVISIONI

Rev.	Data	Commenti	Pag.	Autore
01	19/10/2023	Fortech Kiosk	all	Claudio Cadegiani, Simone Righetti, Tiziano de Nichilo
02	20/12/2023	Aggiornamento foto componenti	all	Tiziano de Nichilo, Simone Righetti, Elvis Bashkimi
03	18/10/2024	Dispositivo di pagamento		Tiziano de Nichilo, Claudio Cadegiani, Luca Pagliarani
04	20/11/2024	Unità di ricarica Disk Pager		Tiziano de Nichilo, Claudio Cadegiani

SOMMARIO

REVISIONI	1
1. INFORMAZIONI E GESTIONE DELLA DOCUMENTAZIONE.....	4
1.1 Introduzione	4
1.2 Scopo del manuale	4
1.3 Conservazione del manuale.....	4
1.4 Convenzioni utilizzate.....	5
1.5 Glossario	6
2 GARANZIA E SERVIZIO DI ASSISTENZA.....	6
2.1 Garanzia.....	6
2.2 Servizio di assistenza e ordinazione ricambi.....	6
3 INFORMAZIONI GENERALI	6
3.1 Dati del Fabbrikante.....	6
4 NORME DI SICUREZZA GENERALI	7
4.1 Avvertenze generali di sicurezza	7
4.2 Avvertenze di sicurezza per l'installazione	7
4.3 Avvertenze di sicurezza per l'uso	7
4.4 Uso previsto	8
4.5 Usi scorretti.....	8
4.6 Avvertenze di sicurezza in caso di incendio	8
4.7 Condizione di apparecchiatura disalimentata	8
5 APPARECCHIATURA	9
5.1 Descrizione apparecchiatura	9
5.2 Componenti.....	9
5.2.1 Display touch screen	9
5.2.2 Stampante scontrini	9
5.2.3 Dispositivo di pagamento.....	9
5.2.4 Barcode.....	9
5.2.5 Unità di ricarica Disk Pager (opzionale).....	9
5.3 Dimensioni.....	10
5.4 Caratteristiche tecniche	10
6 INSTALLAZIONE.....	11
6.1 Controlli preliminari	11
6.1.1 Descrizione degli imballi	11
6.1.2 Stoccaggio.....	11
6.1.3 Disimballo.....	11
6.2 Trasporto e movimentazione.....	12
6.2.1 Avvertenze di sicurezza per la movimentazione.....	12

6.2.2	Controlli preliminari alla movimentazione.....	12
6.2.3	Movimentazione manuale.....	13
6.2.4	Modalità di trasporto e prescrizione di sicurezza	13
6.2.5	Dispositivi di protezione individuali.....	13
6.3	Installazione meccanica.....	14
6.3.1	Predisposizione per l'installazione – spazi minimi.....	14
6.3.2	Tipologie di installazione	14
6.3.3	Componenti.....	15
6.3.4	Installazione piastra base e piedistallo	16
6.3.5	Installazione totem con ingresso cavi dal soffitto.....	16
6.3.6	Installazione totem con ingresso cavi dal pavimento.....	41
7	CONFIGURAZIONE	68
7.1	Configurazione Indirizzo IP.....	68
7.2	Configurazioni backoffice Fortech Kiosk.....	70
7.3	Impostazione Terminal ID Bancario.....	72
7.3.1	Eeguire Primo DLL	74
7.3.2	Eliminare Terminal ID	75
8	MANUTENZIONE	76
8.1	Pulizia periodica.....	76
8.2	Pulizia dei componenti	76
8.3	Manutenzione straordinaria.....	76
9	MESSA FUORI SERVIZIO E DEMOLIZIONE	77
9.1	Introduzione	77
9.2	Preparazione dell'apparecchiatura all'isolamento	77
9.3	Isolamento dell'apparecchiatura	77
9.4	Smontaggio.....	77
9.5	Avvertenze di sicurezza per demolizione.....	78
9.6	Materiali utilizzati.....	78

1. INFORMAZIONI E GESTIONE DELLA DOCUMENTAZIONE

1.1 Introduzione

Queste istruzioni, di seguito anche "manuale", sono state realizzate da Fortech S.r.l. di seguito denominato anche "Fabbricante".

Il presente documento nasce per essere utilizzato in abbinamento all'apparecchiatura che descrive. Esso dovrà sempre accompagnare l'apparecchiatura, anche in caso di trasferimento ad altro utilizzatore o detentore.

Il contenuto integrale o parziale di questa pubblicazione non potrà essere riprodotto o concesso a terzi, in qualsiasi forma o supporto, senza espresso consenso scritto del Fabbricante. Il Fabbricante si riserva il diritto di modificare senza preavviso le caratteristiche dell'apparecchiatura oggetto del presente documento.

Le immagini fornite nella presente pubblicazione non sono vincolanti per il Fabbricante. Esse potrebbero non essere perfettamente uguali all'apparecchiatura da Voi utilizzata. Le istruzioni sono realizzate affinché tale diversità non diminuisca la chiarezza e l'efficacia delle informazioni fornite. In caso di dubbi, prima di procedere, contattare il Fabbricante.

Il Fabbricante si riserva il diritto di modificare il progetto e di apportare migliorie senza comunicarlo ai clienti già in possesso di modelli simili.

1.2 Scopo del manuale

A salvaguardia dell'incolumità dell'utente e per evitare possibili danneggiamenti all'apparecchiatura, prima di compiere qualsiasi operazione sulla stessa è indispensabile aver letto e compreso, in ogni sua parte, le presenti istruzioni. Esse sono parte integrante dell'apparecchiatura ed hanno lo scopo di fornire tutte le informazioni necessarie per:

- la conoscenza del suo funzionamento e dei suoi limiti;
- il suo corretto uso nelle condizioni di sicurezza previste dal Fabbricante;
- effettuare interventi di manutenzione, in modo corretto e sicuro;
- smantellare l'apparecchiatura secondo le condizioni di sicurezza previste dal Fabbricante e nel rispetto delle leggi e norme vigenti a tutela della salute dei lavoratori e dell'ambiente;
- la corretta sensibilizzazione, formazione ed informazione degli Operatori verso i principi, le prescrizioni, i divieti che consentono l'interazione con l'apparecchiatura in condizioni sicure.

Le informazioni sono fornite dal Fabbricante nella propria lingua originale (Italiano) e possono essere tradotte in altre lingue in accordo alla legislazione vigente o accordi o esigenze commerciali. Si dichiara ITALIANO la lingua originaria della documentazione.

Il tempo dedicato alla lettura di tali informazioni consentirà di evitare rischi alla salute e alla sicurezza delle persone e danni economici.

1.3 Conservazione del manuale

Il manuale deve accompagnare sempre l'apparecchiatura. Esso è parte integrante della fornitura: qualora risultasse rovinato o illeggibile in qualsiasi parte occorre richiederne immediatamente una copia, secondo la procedura di ordinazione ricambi.

Per ogni apparecchiatura è fornita una copia del manuale in lingua Italiana o nella lingua del paese in cui l'apparecchiatura è immessa sul mercato e/o messa in servizio.

Il manuale può essere fornito in supporto cartaceo e/o elettronico. Ogni pagina è numerata, quindi è possibile verificare in ogni momento l'assenza e la collocazione corretta di parti del manuale. Il manuale deve essere conservato in luogo adatto alla conservazione di documenti cartacei, pertanto deve essere asciutto e noto agli operatori, deve essere utilizzato con cura e la rilegatura deve essere mantenuta allo stato originale, cioè come è stata consegnata con l'apparecchiatura.

1.4 Convenzioni utilizzate

Le parti di testo che non sono da trascurare sono evidenziate con sfondo scuro e contrassegnate dai simboli di seguito illustrati e definiti.



ATTENZIONE - PERICOLO

I testi evidenziati con questo simbolo indicano pericoli che devono essere attentamente considerati al fine di evitare gravi infortuni alle persone.



AVVERTENZA - CAUTELA

I testi evidenziati con questo simbolo indicano procedure e comportamenti da adottare al fine di evitare danneggiamenti alle cose.



NOTA - INFORMAZIONE

Con questo simbolo si evidenziano le indicazioni di particolare importanza che non devono essere trascurate



ATTENZIONE - OBBLIGO

Con questo simbolo si evidenziano obblighi a norma di legge.

1.5 Glossario

Gestore	Persona fisica che gestisce una o più stazioni di servizio.
Manutentore	Tecnico formato ed abilitato alla manutenzione delle apparecchiature
Kiosk / Totem	Dispositivo per l'ordinazione e il pagamento di prodotti in self service.
Device	Dispositivo / Dispositivi.
Disk pager	Cavalieri/Segnaposti con NFC integrato a cui viene associato l'ordine effettuato dal kiosk / cassa.
NFC	Tecnologia di trasmissione Near Field Communication che consente di far comunicare due dispositivi.
Barcode, QR code	Codice a barre, codice QR.
Dispositivo di pagamento	Dispositivo utilizzato per l'inserimento di codici PIN, per l'accettazione di pagamenti contactless e accettatore carte di pagamento.
CPU	Unità di elaborazione centrale è il processore che sovrintende tutte le funzionalità del sistema
LAN	Rete locale su protocollo TCP/IP
Switch	Dispositivo intelligente per la gestione delle connessioni ethernet.
Router	Dispositivo che permette il collegamento tra la rete LAN e la rete internet.
Ethernet	Connessione di rete che permette la trasmissione dei dati all'interno duna rete locale.
EMV	Sigla che rappresenta uno standard per l'utilizzo di smart card, terminali POS e sportelli ATM per l'autenticazione di transazioni con carte di credito e di debito.
Indoor / Outdoor	Ambiente interno / Ambiente esterno

2 GARANZIA E SERVIZIO DI ASSISTENZA

2.1 Garanzia

Per la garanzia fare riferimento alle condizioni generali d'acquisto.

2.2 Servizio di assistenza e ordinazione ricambi

Prima di richiedere assistenza si consiglia di consultare attentamente le istruzioni.

Per qualsiasi esigenza rivolgersi al Servizio Assistenza Fortech:

- contattando il centralino al seguente recapito telefonico: 0541364625.

Per ogni richiesta di assistenza tecnica riguardante l'apparecchiatura, indicare i dati riportati sulla targa di identificazione, le ore approssimative di utilizzo e il tipo di difetto riscontrato.

3 INFORMAZIONI GENERALI

3.1 Dati del Fabbricante

FORTECH S.r.l.

Via Rigoletto, 4 – 47922 Rimini Italia

TEL. +39 0541 364611

FAX +39 0541 753013

info@fortech.it

4 NORME DI SICUREZZA GENERALI

4.1 Avvertenze generali di sicurezza

Se l'installazione non fosse eseguita dalla ditta produttrice o da tecnici da essa autorizzati, è obbligatorio leggere la seguente documentazione prima di qualsiasi operazione sul terminale. Verificare che il manuale sia completo di tutte le parti elencate nel sommario. Avvertire immediatamente il Fabbricante prima di eseguire qualsiasi operazione sull'apparecchiatura qualora parti della documentazione fossero anche parzialmente mancanti o illeggibili.



Gli operatori destinati alla movimentazione, installazione, uso, manutenzione e demolizione dell'apparecchiatura, devono leggere le istruzioni prestando particolare attenzione alle norme generali di sicurezza e alle modalità di esecuzione contenute nelle sezioni relative alle operazioni di propria competenza.

Di seguito sono descritte le norme generali di sicurezza da osservarsi durante qualsiasi operazione eseguita sull'apparecchiatura.

Le procedure di intervento, descritte nei capitoli successivi, dovranno essere eseguite rispettando le modalità di esecuzione indicate, le norme di sicurezza generali di questo capitolo e quelle contenute nei capitoli specifici. In fase di installazione, uso e manutenzione rispettare gli spazi perimetrali indicati dal Fabbricante, anche in considerazione di tutte le attività lavorative circostanti. L'attuazione di questo requisito va effettuata anche nel rispetto delle leggi vigenti in materia di sicurezza sul lavoro.

4.2 Avvertenze di sicurezza per l'installazione



- L'installazione e gli allacciamenti vanno eseguiti, per quanto concerne l'apparecchiatura, secondo le indicazioni fornite dal Fabbricante. Si dovrà tener conto anche di tutti i requisiti normativi e legislativi nazionali del paese in cui l'apparecchiatura è installata, eseguendo tutte le operazioni di installazione e allacciamento a regola d'arte.
- Le operazioni di installazione devono essere eseguite in assenza di tensione elettrica.

4.3 Avvertenze di sicurezza per l'uso



- Utilizzare l'apparecchiatura solo per gli usi previsti dal Fabbricante. L'impiego dell'apparecchiatura per usi impropri può recare rischi per la sicurezza, per la salute delle persone e danni economici.
- L'apparecchiatura non è stata progettata per essere utilizzata in ambienti con rischio di esplosione ed incendio.
- L'apparecchiatura è stata progettata e costruita per soddisfare tutte le condizioni operative indicate dal costruttore. Manomettere qualsiasi dispositivo per ottenere prestazioni diverse da quelle previste può recare rischi per la sicurezza e la salute delle persone e danni economici.
- Non utilizzare l'apparecchiatura con i dispositivi di sicurezza non perfettamente installati ed efficienti. Il mancato rispetto di questo requisito può recare rischi gravi per la sicurezza e la salute delle persone.
- Non utilizzare l'apparecchiatura con l'involucro danneggiato o aperto.

4.4 Uso previsto

Fortech Kiosk viene installato in ambienti indoor di stazioni di servizio polifunzionali e attività commerciali, con lo scopo di consentire l'ordinazione e il pagamento dei prodotti commerciali.

4.5 Usi scorretti

Gli usi scorretti ragionevolmente prevedibili comprendono tutte quelle azioni che implicano il funzionamento dell'apparecchiatura al di fuori dei limiti di progetto definiti nelle istruzioni d'uso e nella documentazione tecnica, in particolare:

- tutti gli usi diversi da quelli previsti dal Fabbrikante;
- utilizzo in ambiente outdoor;
- utilizzo in ambiente a rischio esplosione o incendio;
- installazioni, modifiche o regolazioni all'impianto non previste dalle istruzioni d'uso e manutenzione o dal layout prodotto in fase di definizione dell'ordine oppure non autorizzate dal Fabbrikante;
- usi e comportamenti in contrasto con le prescrizioni contenute nelle istruzioni d'uso;
- eseguire interventi di manutenzione in modalità diverse da quelle previste dalle istruzioni d'uso e manutenzione.

4.6 Avvertenze di sicurezza in caso di incendio



In caso di incendio per l'estinzione dello stesso non utilizzare acqua o altri metodi che possano causare rischio elettrico.

Utilizzare unicamente estintori a CO₂, avendo cura di non causare lo spostamento delle fiamme verso persone o materiale infiammabile. Ad avvenuto spegnimento dell'incendio verificare lo stato dell'apparecchiatura. Se l'integrità dell'apparecchiatura avesse risentito dell'evento o sorgessero dei dubbi, contattare sempre e immediatamente il Fabbrikante prima di riutilizzarla.

4.7 Condizione di apparecchiatura disalimentata



La condizione di apparecchiatura disalimentata corrisponde a:

1) apparecchiatura scollegata dall'alimentazione; 2) apparecchiatura spenta.

5 APPARECCHIATURA

5.1 Descrizione apparecchiatura

Fortech Kiosk è il dispositivo per l'ordinazione e il pagamento dei prodotti in modalità self-service.

Il display touch screen da 32" facilita l'utilizzo del totem. Le interfacce grafiche che appaiono sul display durante lo svolgimento delle operazioni di ordinazione e pagamento, sono studiate e realizzate per agevolare l'interazione, fornire informazioni e guidare l'utente.

Il totem consente di gestire le seguenti modalità di pagamento: bancomat, carte di credito, voucher, mobile payment e pagamenti contactless. Il totem è predisposto all'accettazione di tutte le maggiori carte bancarie. Il dispositivo di pagamento permette di inserire i codici pin del bancomat e di effettuare pagamenti contactless, semplicemente avvicinando la carta o lo smartphone.

Il Barcode consente di aggiungere un articolo al carrello semplicemente passando il barcode del prodotto sul lettore di codici a barre.

L'unità di ricarica Disk Pager (opzionale) permette di contenere i cavalierini/segnaposti che ritirano gli utenti al termine dell'ordinazione per la consumazione al tavolo.

Il kiosk consente la realizzazione di campagne pubblicitarie tramite la riproduzione di video sul terminale o attraverso la stampa di voucher.

5.2 Componenti

Il kiosk è composto da diversi elementi riportati di seguito.

5.2.1 Display touch screen

Lo schermo touch-screen da 32" è posto centralmente nella parte superiore e consente l'interazione dell'utente con il totem.

5.2.2 Stampante scontrini

Situata all'interno, stampa ricevute d'acquisto fiscali.

5.2.3 Dispositivo di pagamento

Situato nella parte destra, il dispositivo di pagamento è utilizzato per inserire i codici pin dei bancomat o delle carte di credito e consente il riconoscimento di dispositivi contactless (carte, smartphone e tablet). Il dispositivo consente anche la lettura delle carte con banda magnetica o con chip.

5.2.4 Barcode

Situato in basso a sinistra, il lettore di codici a barre è utilizzato per velocizzare le operazioni di acquisto del market.

5.2.5 Unità di ricarica Disk Pager (opzionale)

Situato sulla destra del terminale, contiene i cavalierini/segnaposti per le consumazioni al tavolo dei clienti.

5.3 Dimensioni

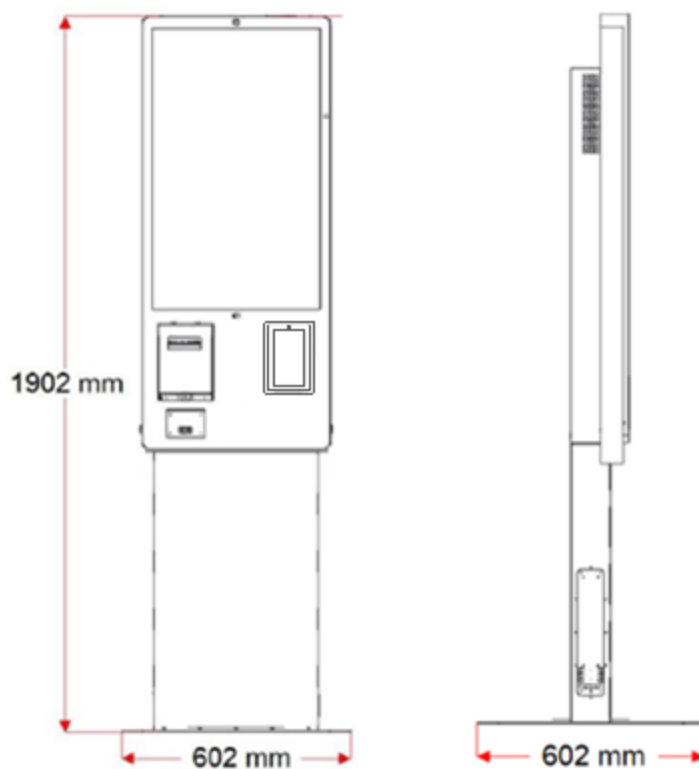

5.4 Caratteristiche tecniche

Processore	Intel Elkhart Lake Celeron J6412, up to 2.60 GHz, 1.5M Cache
Memoria di sistema	DDR4 SO-DIMM x 1, max 8 GB
Memoria di archiviazione	M.2 SSD [SATA Signal Only] x 1
Alimentazione elettrica	230V / 150W
Supporto Sistema Operativo	Windows 10 IoT 64 bit
Switch cavo ethernet	Plug RJ45
Stampante	Stampante termica da 3" con taglierina automatica
Display LCD	Schermo touch screen LCD 32", 1920 x 1080 FHD
Scanner	Scanner barcode 2D
In dotazione	Dispositivo di pagamento
Dimensioni	602 x 602 x h 1902 in mm
Peso	90 kg
Condizioni operative	5°C – 40°C, 20%RH – 90%RH
Condizioni di stoccaggio	-20°C – 70°C, 10%RH – 90%RH
Ambiente di utilizzo	Indoor

6 INSTALLAZIONE



Non osservare le indicazioni fornite in questo manuale può causare gravi danni sia al prodotto sia all'installatore. Prima di procedere con l'installazione, avvio e utilizzo del prodotto, bisogna leggere attentamente quanto riportato in questo manuale.

6.1 Controlli preliminari

Verificare che le varie parti dell'apparecchiatura non presentino danni fisici dovuti a urti, strappi o abrasioni. Controllare in modo particolare che non vi siano segni o ammaccature sulle parti meccaniche/elettroniche. Nel caso si riscontrino danni, non procedere all'installazione e contattare il Fabbricante descrivendo le anomalie riscontrate.

6.1.1 Descrizione degli imballi

L'imballo è studiato per consentire il trasporto su autocarri e treni ed è composto come segue:

1. Fortech Kiosk
2. Condotto portacavi fornito come accessorio (necessario per connessione dal soffitto).
3. Alloggiamento per ricarica Disk-pager (opzionale)



6.1.2 Stoccaggio

L'apparecchiatura può essere solo stoccata in ambienti chiusi, con imballo integro. Sull'imballo sono riportate le informazioni necessarie per svolgere correttamente le manovre. Prima di stoccare l'apparecchiatura aver cura di verificare l'integrità dell'imballo, diversamente contattare il fornitore.



FRAGILE



ALTO



PROTEGGERE DA
PIOGGIA



TEMPERATURA
MAX E MIN DI
STOCCAGGIO



MANEGGIARE
CON CURA



PESO IN ALTO
PERICOLO
RIBALTAMENTO

6.1.3 Disimballo

L'apparecchiatura deve essere disimballata, nel punto di installazione del terminale, facendo attenzione a non causare danni alle strutture o ai componenti. Porre attenzione ad utilizzare lame per il taglio dell'imballo, possono causare graffi antiestetici a parti dell'apparecchiatura. Il materiale di imballo (cartone e polietilene) va opportunamente conservato per future movimentazioni.

6.2 Trasporto e movimentazione

6.2.1 Avvertenze di sicurezza per la movimentazione



- Eseguire il sollevamento e la movimentazione nel rispetto delle informazioni fornite dal Fabbricante e riportate direttamente sull'imballo, sull'apparecchiatura e nelle istruzioni.
- In fase di movimentazione, se le condizioni lo richiedono, avvalersi di uno o più operatori per ricevere adeguate segnalazioni.
- Gli operatori che effettuano il carico, lo scarico e la movimentazione dell'apparecchiatura, devono possedere capacità ed esperienza acquisita e riconosciuta nel settore specifico. In particolare devono essere esperti nell'impiego dei mezzi di sollevamento da utilizzare.
- Nel caso in cui l'apparecchiatura debba essere trasferita con mezzi di trasporto, verificare che essi siano adeguati allo scopo ed eseguire le manovre di carico e scarico senza rischi per gli operatori direttamente coinvolti.
- Evitare movimenti discontinui con l'apparecchiatura sollevata.
- Utilizzare appropriati dispositivi di protezione personale;
- Il Fabbricante declina ogni responsabilità per danni a cose o persone dovute alle operazioni di movimentazione.

6.2.2 Controlli preliminari alla movimentazione

Dopo aver controllato, al ricevimento, l'integrità del Fortech Kiosk e delle sue parti, bisogna prestare particolare attenzione su parti che, per colpa di urti, possano diventare taglienti.

L'imballo è realizzato in modo da minimizzare il rischio di eventuali danneggiamenti in fase di trasporto, tuttavia se riscontrate qualsiasi danno, mancanza, deformazione o traccia di urti dovuti al trasporto, datene comunicazione alla ditta produttrice prima di procedere alle operazioni successive.

È bene tenere presente alcuni aspetti prima di procedere con la movimentazione del Fortech Kiosk in particolare è necessario verificare alcuni fattori circostanti:

- personale abilitato (solo il personale abilitato/addestrato può occuparsi della movimentazione);
- assicurarsi che l'area sia sgombra da eventuali intralci o ostacoli che possano creare interferenze in fase di movimentazione;
- la posizione del Fortech Kiosk deve essere scelta in modo che la stessa risulti stabile nel suo appoggio sulla sua base, la zona di appoggio deve essere priva di pendenze e buche;
- la zona dove avverrà la movimentazione dovrà essere pulita e la pavimentazione permettere un'aderenza dell'operatore per le manovre di movimentazione;
- in caso di pavimentazione scivolosa a causa della presenza di ghiaccio, acqua o altri liquidi, prima di procedere alla movimentazione occorre pulire la zona e rimuovere eventuali lastre di ghiaccio per terra;
- Fortech Kiosk dovrà risultare asciutta in ogni sua parte per consentire una buona presa agli operatori.

6.2.3 Movimentazione manuale

Si consiglia di movimentare il terminale imballato con mezzi meccanici (carrellini, transpallet, ecc.).

Il terminale viene disimballato e assemblato nel punto di installazione.

Durante la movimentazione le persone dovranno indossare guanti anti abrasione per proteggere le mani e garantire una miglior presa sull'oggetto da movimentare.



Porre attenzione alla movimentazione a non sbatterlo contro altri oggetti che potrebbero danneggiarlo in modo irreversibile. Il fabbricante non si assume alcuna responsabilità di danni derivanti da danni causati da un errata movimentazione del prodotto.

6.2.4 Modalità di trasporto e prescrizione di sicurezza

L'apparecchiatura imballata può essere movimentata per mezzo di carrelli elevatori e/o transpallet.

! Prima di effettuare il sollevamento controllare la posizione del baricentro e la stabilità del carico. Movimentare lentamente, evitando possibili ondeggiamenti.

i Chi effettua le operazioni di sollevamento dovrà organizzare preventivamente un "piano di sicurezza" per salvaguardare la salute e l'incolumità delle persone coinvolte, in conformità alle prescrizioni legislative nazionali in vigore.
Danni all'apparecchiatura oppure a parti di essa causate da modalità di movimentazione non previste dalle istruzioni per l'uso sono da ritenersi non idonee, pertanto eventuali danni a cose o persone non responsabilizzano in alcun modo il Fabbricante.

! La movimentazione dell'apparecchiatura deve essere eseguita da operatori formati all'uso di attrezzature di sollevamento.

6.2.5 Dispositivi di protezione individuali

Per la movimentazione, l'installazione e lo smantellamento dell'apparecchiatura o parti di essa sono necessari i dispositivi di protezione che seguono.



UTILIZZO
DI GUANTI



UTILIZZO SCARPE
ANTI INFORTUNISTICHE



UTILIZZO ELMETTO
DI PROTEZIONE

6.3 Installazione meccanica

In questo paragrafo viene descritta la procedura di installazione del totem di pagamento.

L'installazione e gli allacciamenti vanno eseguiti, per quanto concerne l'apparecchiatura, secondo le indicazioni fornite dal Fabbrikante. Si dovrà tener conto anche di tutti i requisiti normativi e legislativi nazionali del paese in cui l'apparecchiatura è installata, eseguendo tutte le operazioni di installazione e allacciamento a regola d'arte. Le operazioni di installazione devono essere eseguite in assenza di tensione elettrica.

6.3.1 Predisposizione per l'installazione – spazi minimi

Verificare che nella zona di installazione sia disponibile lo spazio di manovra necessario alla movimentazione ed assemblaggio dell'apparecchiatura. Tale zona deve prevedere uno spazio libero di almeno 1 m attorno all'apparecchiatura.

Lo spazio intorno all'apparecchiatura deve essere lasciato libero anche dopo il completamento dell'installazione per consentire le successive operazioni di manutenzione ordinaria e straordinaria dell'apparecchiatura stessa.

6.3.2 Tipologie di installazione

L'installazione può essere eseguita in due modi differenti a seconda di come vengono realizzati i collegamenti al terminale. Nel primo caso i collegamenti provengono dal basso, mentre nel secondo caso i collegamenti passano dall'alto grazie ad un condotto portacavi fornito a corredo e installato al totem.



6.3.3 Componenti

Una volta aperto l'imballo, al suo interno si troveranno i seguenti componenti.

Supporto opzionale

Unità
Principale



Monitor
Touch
Screen



dispositivo di
pagamento
completo di
supporto



Piedistallo



Piastra Base



Unità di ricarica
Disk Pager
(opzionale)

6.3.4 Installazione piastra base e piedistallo

Posizionare la piastra base sul terreno e in seguito collocare il piedistallo al centro della piastra. Il piedistallo viene fissato alla piastra base con sei viti M10x40 nei relativi fori di fissaggio.

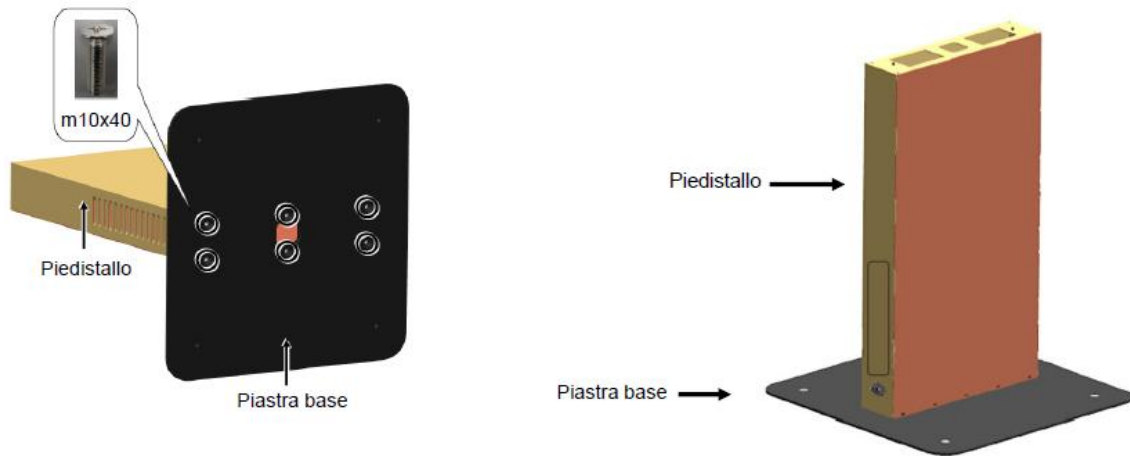

N.B. In caso di installazione totem con ingresso cavi dal basso passare a pagina 35.

6.3.5 Installazione totem con ingresso cavi dal soffitto

6.3.5.1 Unità principale

Prima di fissare l'unità principale al piedistallo, è necessario assicurarsi di fissare il display della stampante sul supporto a scatto, posto alla base dell'unità principale.



In seguito procedere al fissaggio dell'unità principale al piedistallo.

Posizionare l'unità principale sul piedistallo in corrispondenza dei quattro fori filettati e serrarla con le quattro viti M8x16, come illustrato nell'immagine seguente.

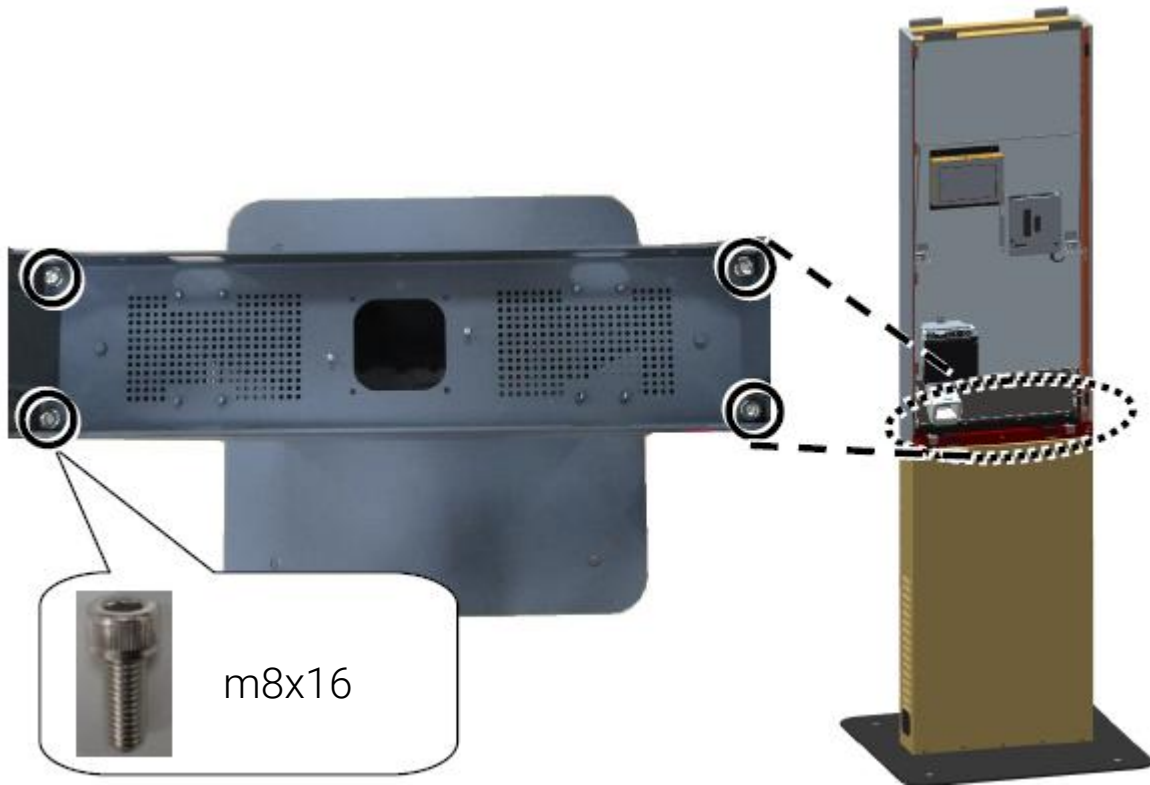

Vista piedistallo dall'alto

Per serrare le viti M8x16 sui quattro angoli è consigliabile smontare la cover posteriore dell'unità centrale.

Per fare questo, rimuovere i due dadi a farfalla evidenziati (Fig.1) e spingere delicatamente la cover posteriore verso l'esterno, avendo cura di sorreggerla da dietro.

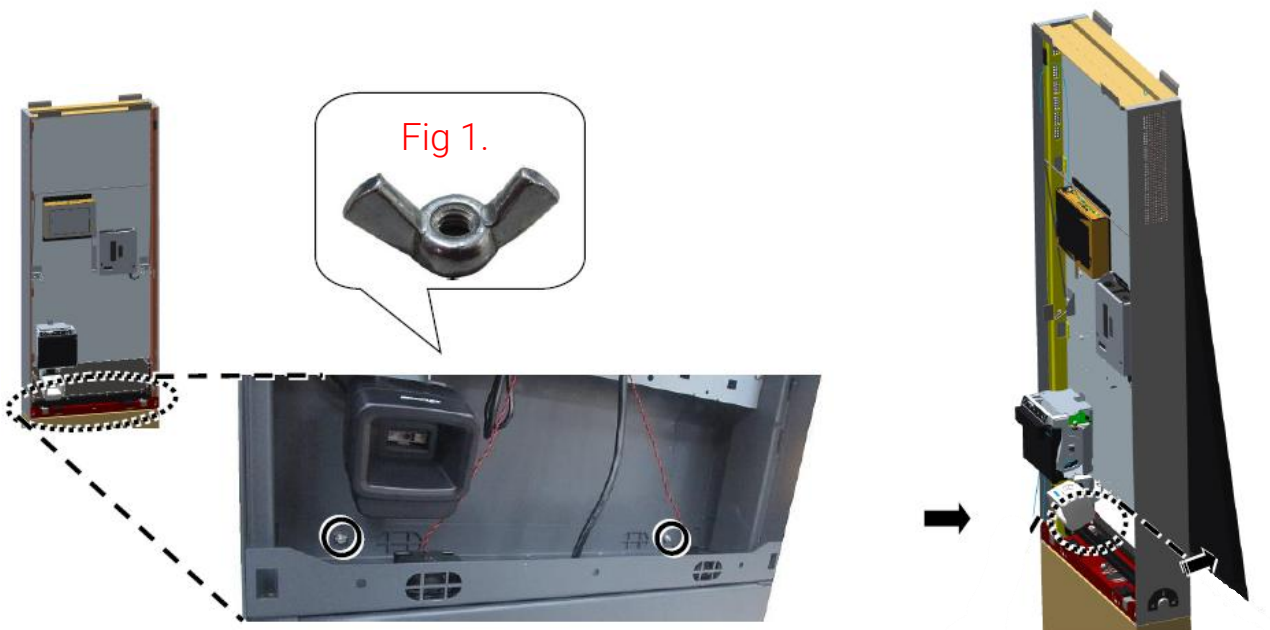

6.3.5.2 Condotto portacavi

Il condotto portacavi viene fornito con quattro viti M4x12 e quattro dadi.



La lunghezza del condotto come da fornitura è di 155 cm. Tale misura permette di adattarlo a stanze con altezza da 2,75 m a 3,25 m.

Prima di tutto, è necessario misurare la quota "L" rappresentata nella figura 1 ed in seguito sarà possibile tagliare il condotto portacavi in funzione di questa misura.

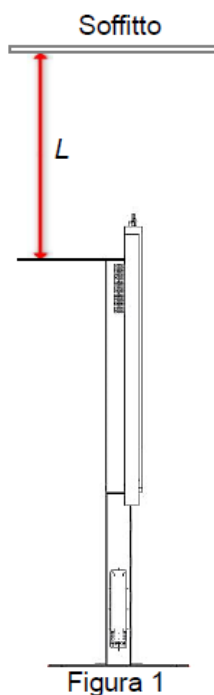

N.B. Si consiglia di misurare la quota "L" nel punto di installazione del terminale.

N.B. Si consiglia di effettuare il taglio del condotto portacavi a 0,5 cm in meno della quota "L" (misurata tra la faccia superiore dell'unità principale ed il soffitto).

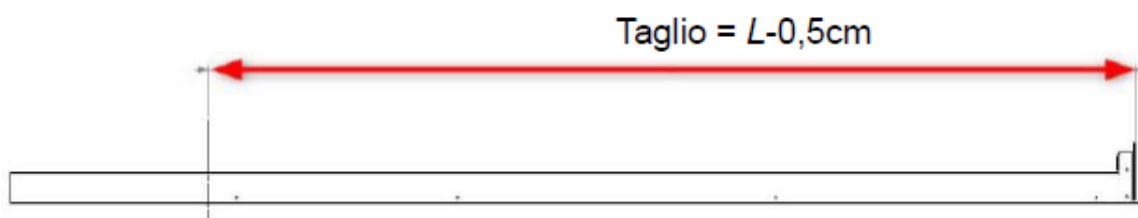

Dopo aver tagliato il condotto bisogna posizionarlo e fissarlo nella parte superiore dell'unità principale. Nell'immagine seguente sono evidenziati il foro di passaggio cavi provenienti dal soffitto ed i quattro fori di fissaggio del condotto portacavi.

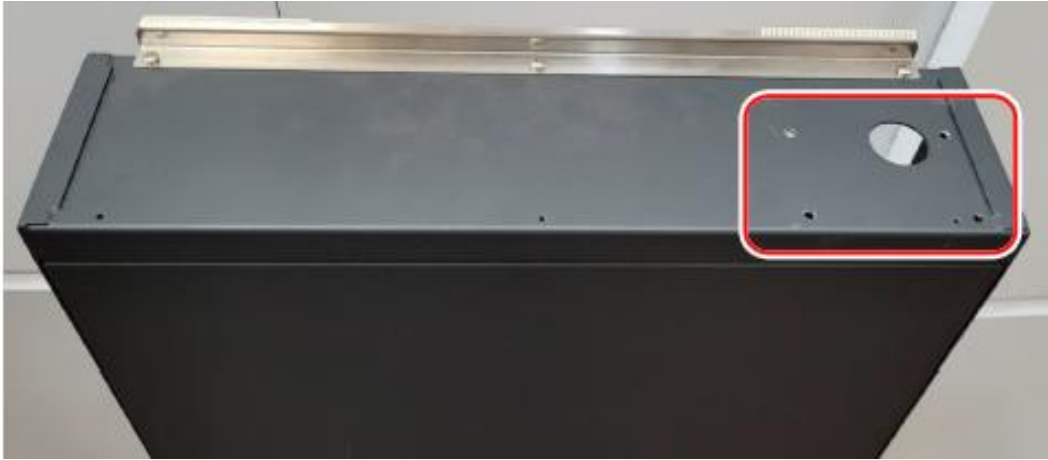

Posizionare il condotto in corrispondenza dei quattro fori di fissaggio presenti sull'unità principale.

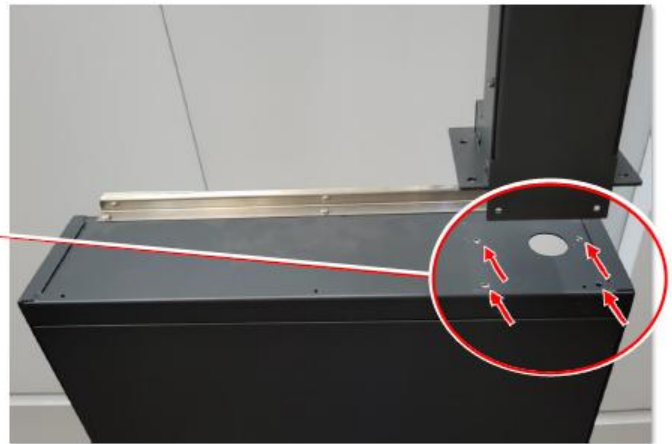
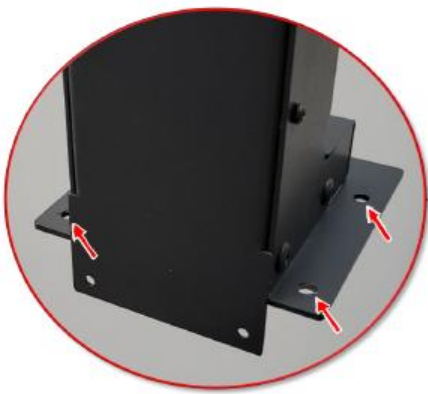

Inserire le viti fornite negli appositi fori di fissaggio del condotto e serrarle dal basso tramite i dadi a corredo.



N.B. Se non è presente l'unità di ricarica Disk Pager, procedere al rimontaggio del pannello posteriore serrandolo con i dadi a farfalla (come visto in precedenza al par. 6.3.5.1) e continuare al par 6.3.5.4, altrimenti continuare con il paragrafo seguente.

6.3.5.3 Installazione unità ricarica Disk Pager

L'unità di ricarica Disk Pager viene fornita con il carica batterie e il cavo già installati, inoltre a corredo sono presenti quattro viti M4x16 con rondella per il montaggio sull'unità principale del Fortech Kiosk.



Posizionarsi sul lato destro del Kiosk dove sono presenti i fori per il fissaggio dell'unità di ricarica e il passaggio cavo.



Inserire il cavo di alimentazione dell'unità di ricarica nel foro dell'unità principale come illustrato nell'immagine seguente.



Facendo passare il cavo attraverso la parete del Kiosk, posizionare l'unità di ricarica sul lato dell'unità principale e fissarla tramite le quattro viti (M4x16 con rondella) fornite a corredo.



Collegare il connettore del cavo di alimentazione proveniente dall'unità di ricarica a quello predisposto nel lato anteriore dell'unità principale, come evidenziato nell'immagine.

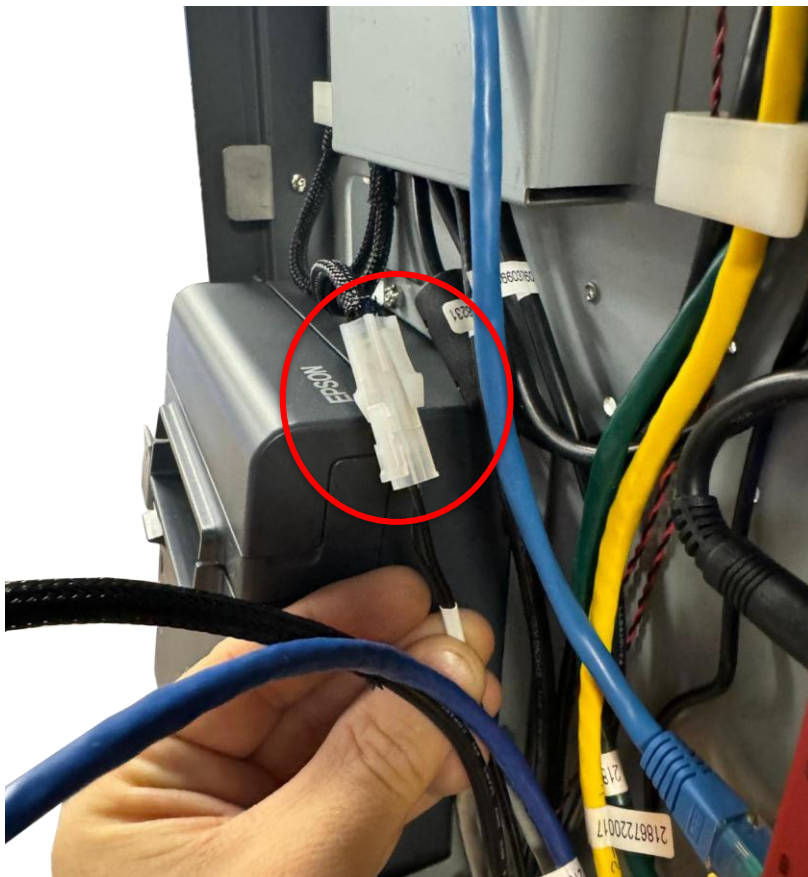
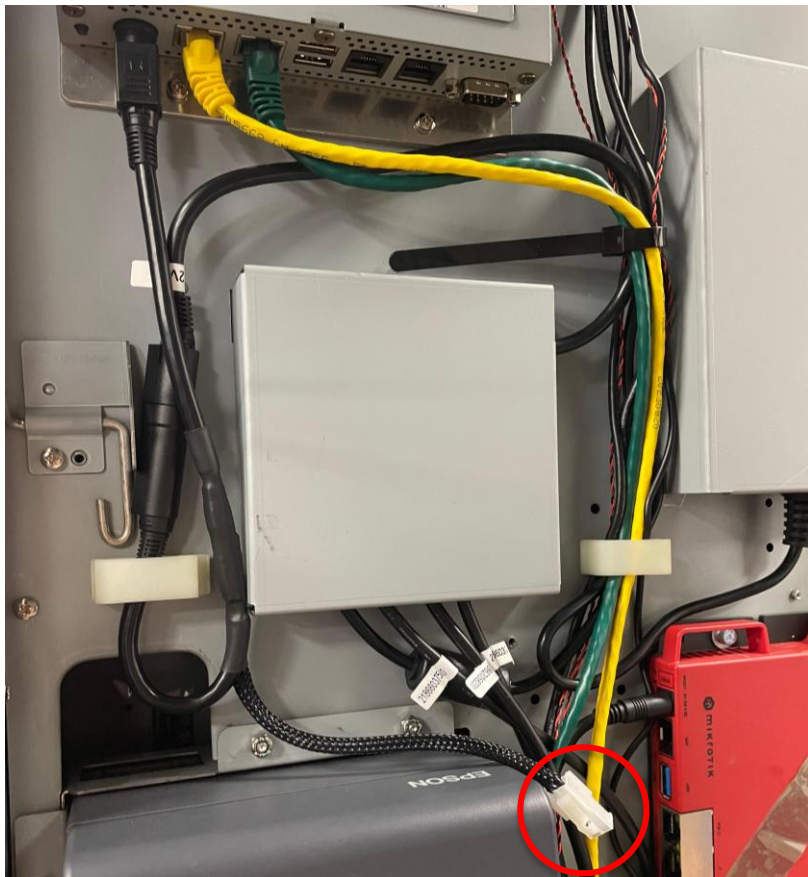

ATTENZIONE: Non allentare o rimuovere le quattro viti evidenziate dell'unità di ricarica Disk Pager per non perdere l'allineamento eseguito in fabbrica.



6.3.5.4 Installazione dispositivo di pagamento

Il dispositivo di pagamento, fornito a corredo del Fortech Kiosk, è già montato al suo supporto dedicato (come illustrato nelle immagini seguenti).

Il supporto è completo di staffe e bulloneria per l'installazione sul monitor touch screen. Tale operazione deve essere effettuata prima del montaggio del monitor sull'unità principale.



Fronte



Retro

Dal retro del supporto rimuovere i n.6 dadi M4 e le n.2 staffe presenti, come illustrato nell'immagine.

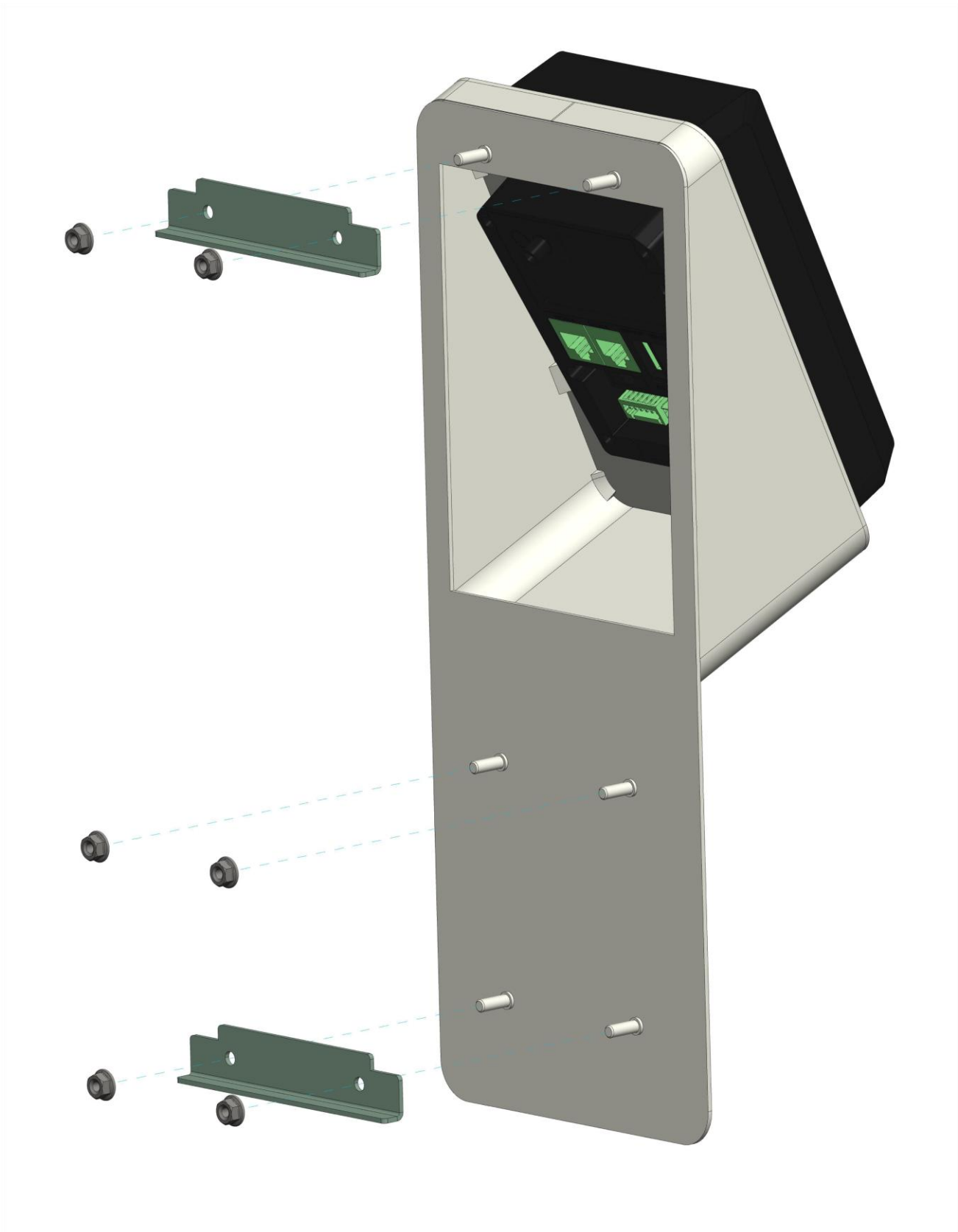

Il supporto deve essere montato nell'alloggiamento presente sul Monitor Touch Screen come evidenziato nelle immagini seguenti.

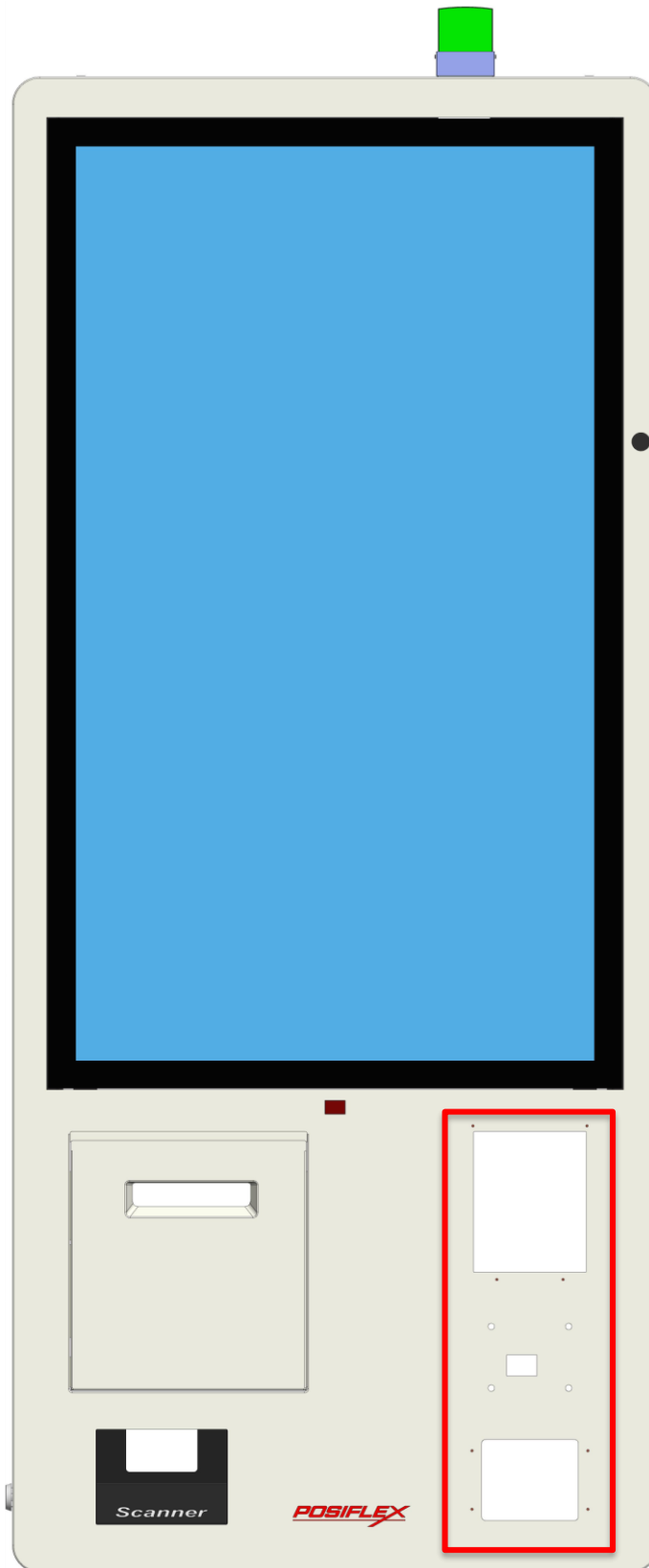

Fronte Monitor Touch Screen

Fortech

Sul Monitor Touch Screen posizionare il supporto con il dispositivo di pagamento dalla parte anteriore.

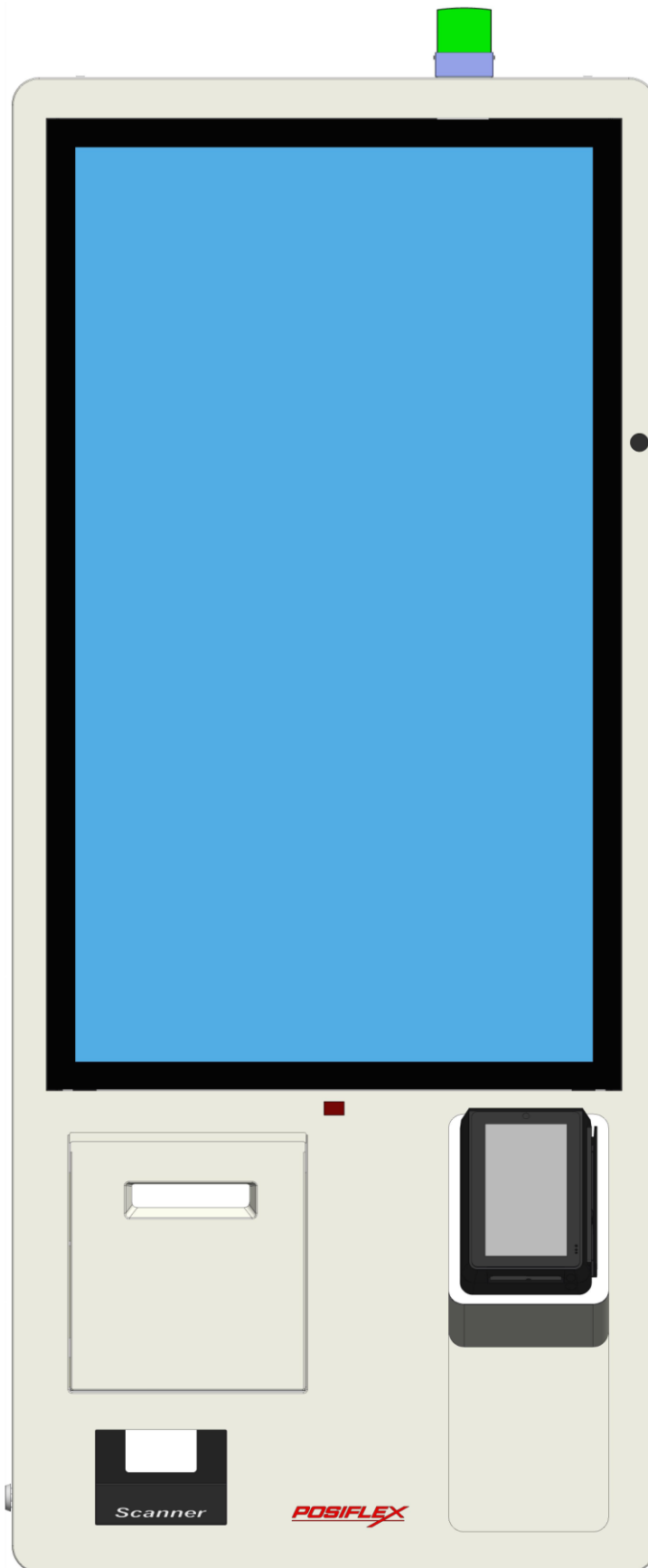

Per un corretto posizionamento inserire i perni centrali del supporto nei fori evidenziati in figura.

In seguito avvitare i due dadi forniti a corredo.

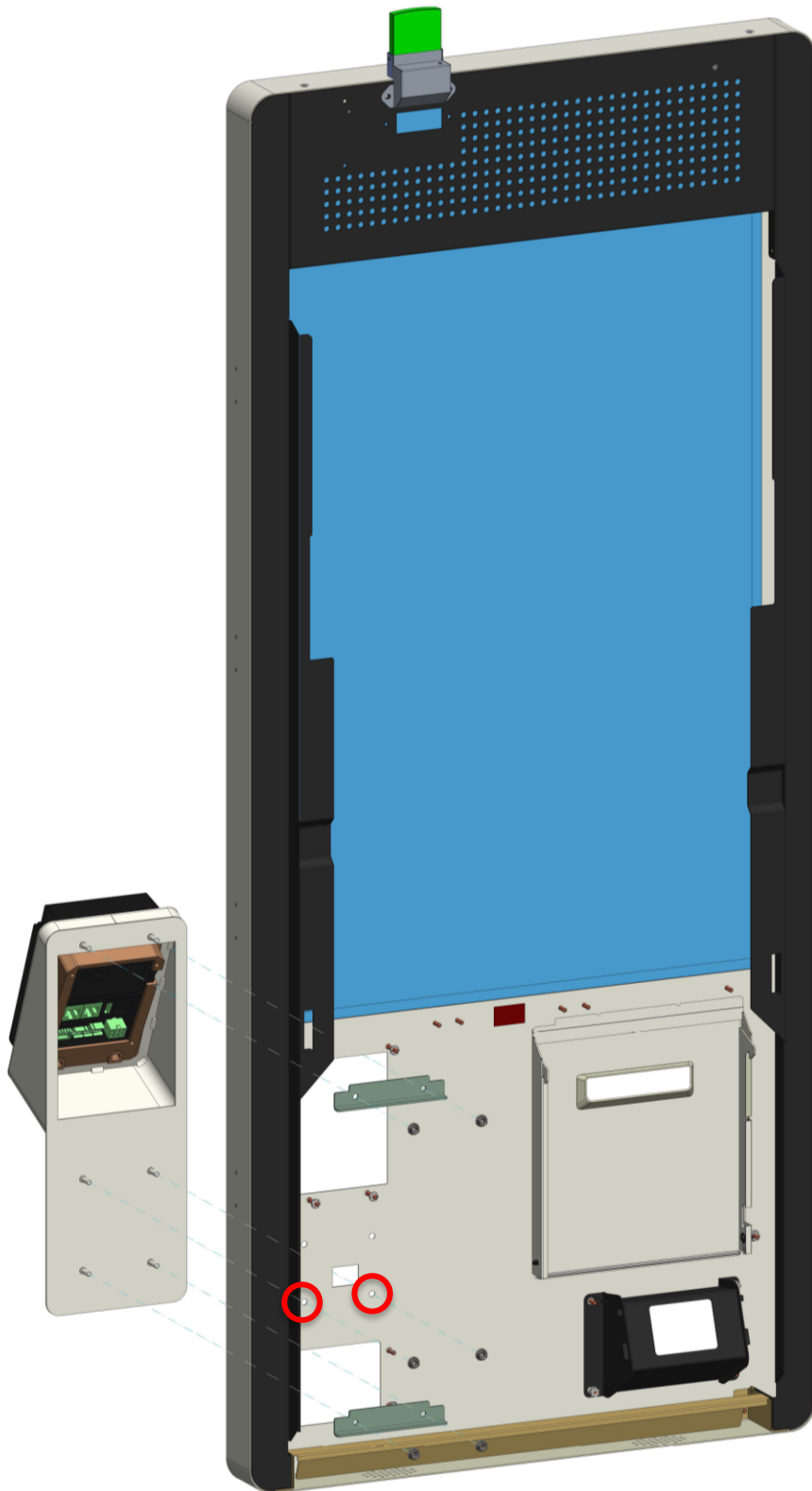

Successivamente utilizzare le due staffe posizionandole come mostrato in figura e serrare i relativi dadi.

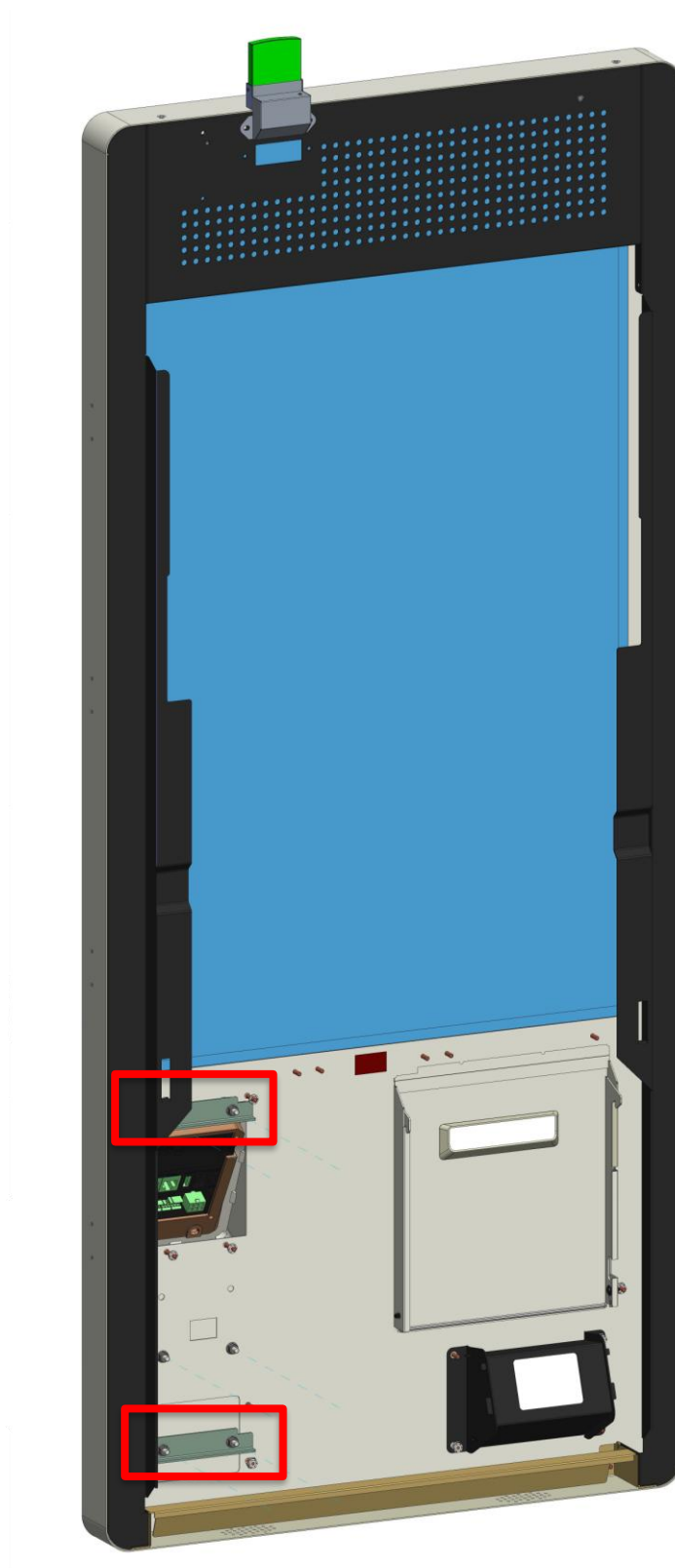

6.3.5.5 Monitor touch screen

Nel prossimo step passare all'assemblaggio del monitor touch screen.

Reggere il monitor ai lati, agganciarlo delicatamente al lato superiore dell'unità principale e assicurarsi che la staffa di ancoraggio si agganci nella parte posteriore del monitor touch.

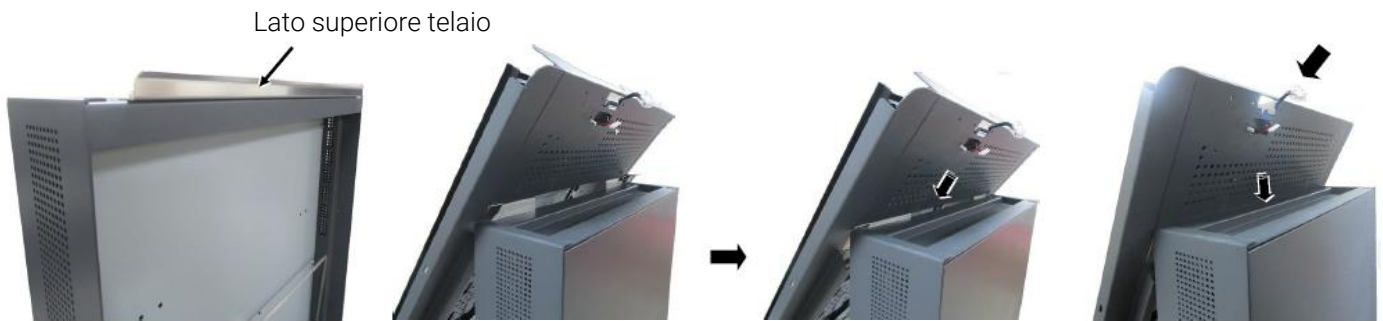

Afferrare la parte inferiore del monitor touch ed aprirlo delicatamente verso di sé, appena l'asta basculante si abbassa, rilasciare lentamente il monitor fino a battuta.

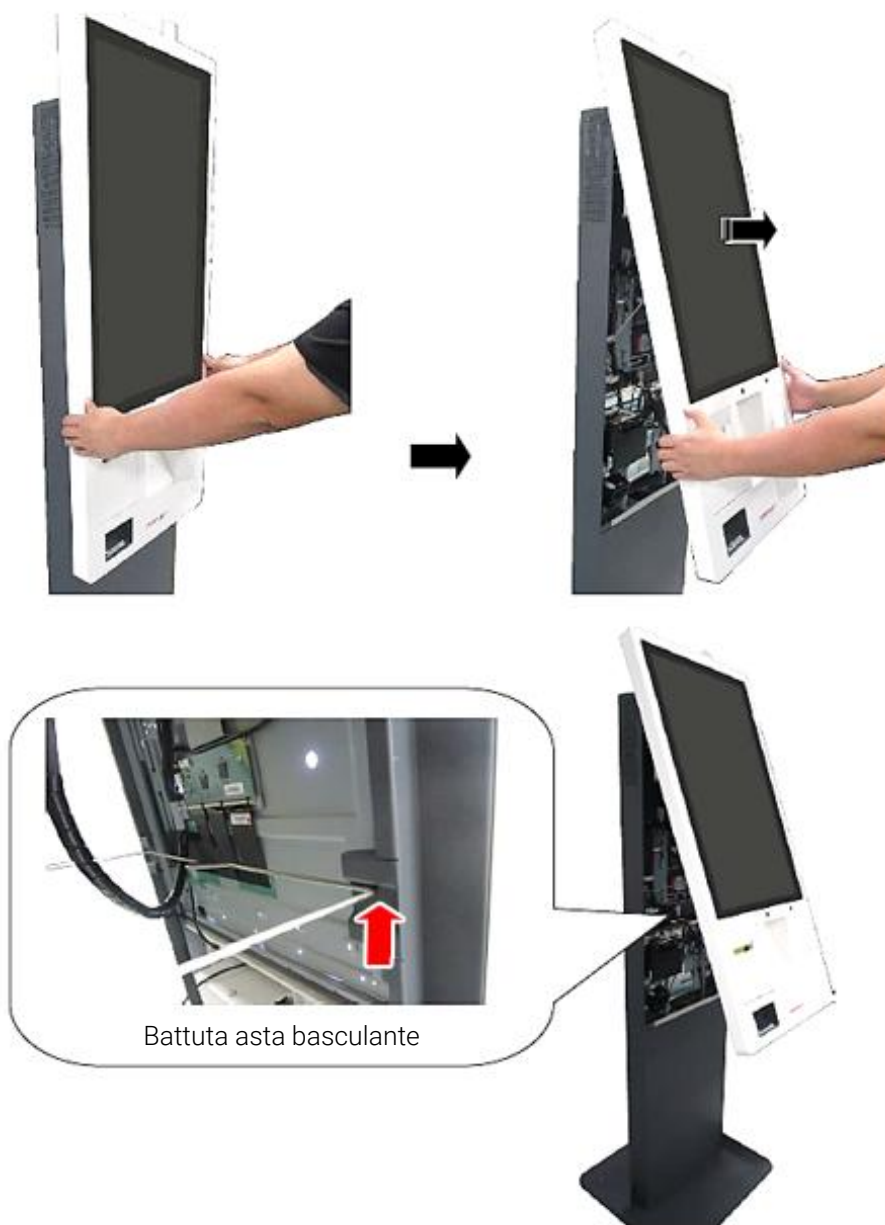

6.3.5.6 Collegamenti



Prima di ogni attività:

- Verificare che i dati caratteristici dell'apparecchiatura siano allineati ai dati del sistema di alimentazione (tensione, frequenza, sezione linea in relazione all'assorbimento nominale) che si possono trovare anche sul manuale.
- Verificare che l'impianto equipotenziale di protezione sia efficiente e coordinato ai dispositivi di protezione da contatto indiretto installati sulla linea di alimentazione.
- È vietato accedere nell'apparecchiatura con parti in tensione. Il rischio residuo di elettrocuzione permane in alcune componenti come indicato dal pittogramma di alta tensione.
- L'impiego di tensioni differenti da quella indicata per l'alimentazione dell'apparecchiatura e in particolar modo l'esecuzione di test di isolamento può danneggiare l'apparecchiatura e/o causare dispersioni di corrente verso terra.

Dopo aver posizionato il totem nel punto desiderato, inserire i cavi attraverso il condotto portacavi.

Collegare all'interno dell'unità principale il cavo di alimentazione (A) all'alimentatore, nel punto di ingresso alimentazione (tipo di connessione IEC320-C13).

N.B. Al fine di agevolare la posa dei cavi è possibile aprire il condotto portacavi rimuovendo le viti evidenziate (Fig. 2).

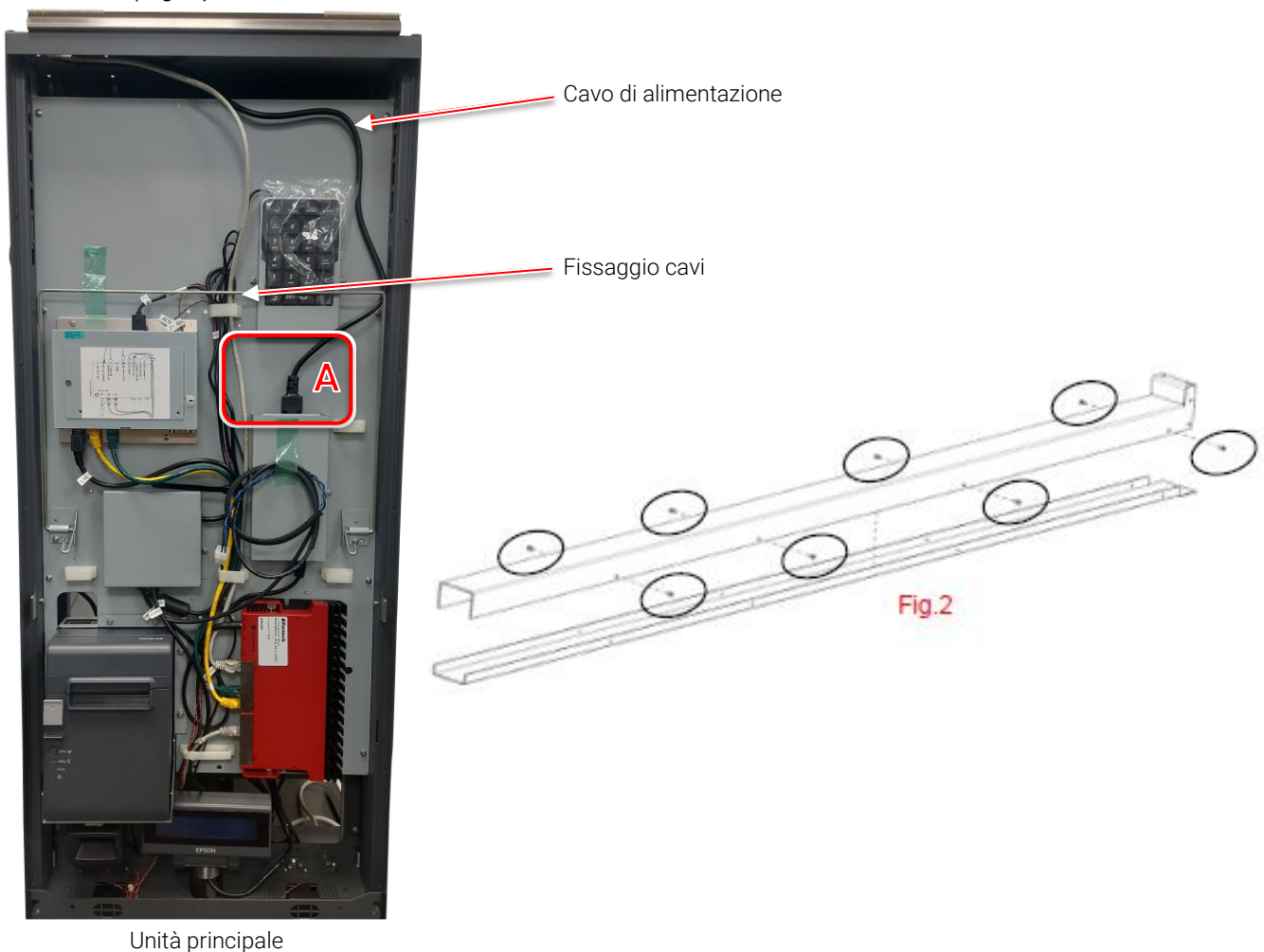

Collegare il cavo di connessione dati ethernet, proveniente dal soffitto alla porta n.1 del router.

N.B. Fare attenzione a far passare il cavo ethernet attraverso i due fissaggi cavi evidenziati nell'immagine seguente.

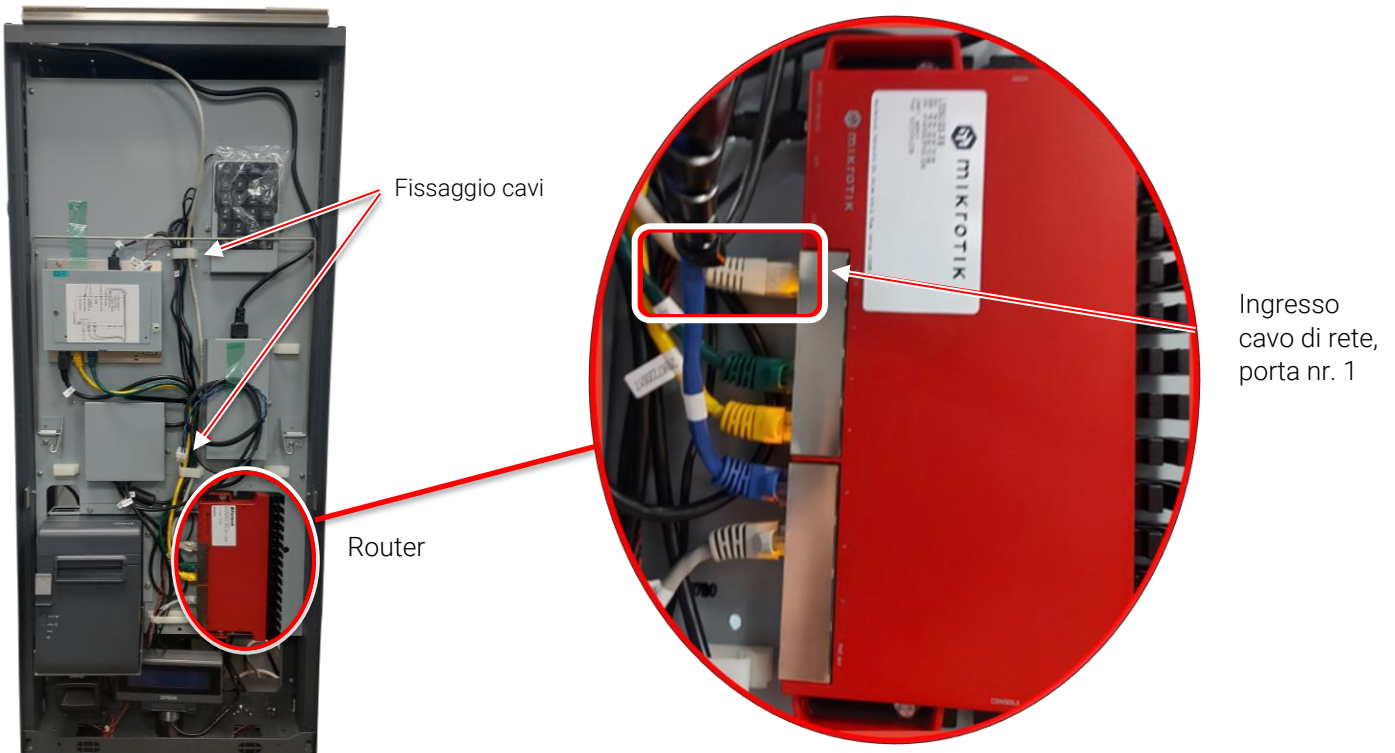

In seguito collegare il monitor all'unità principale tramite i cavi che si trovano sul retro del monitor fissati con del nastro verde.

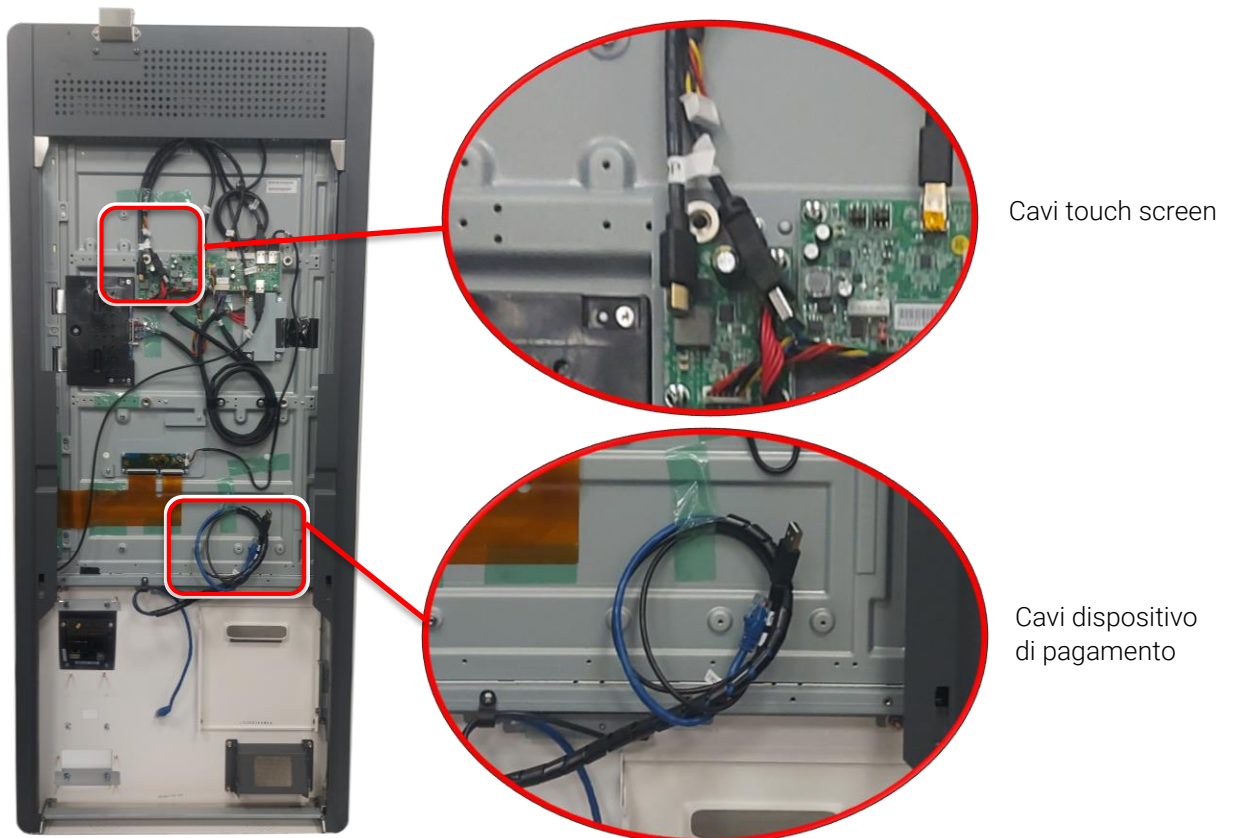

Rimuovere il nastro verde per liberare i cavi e collegarli alla CPU dell'unità principale secondo il seguente schema.

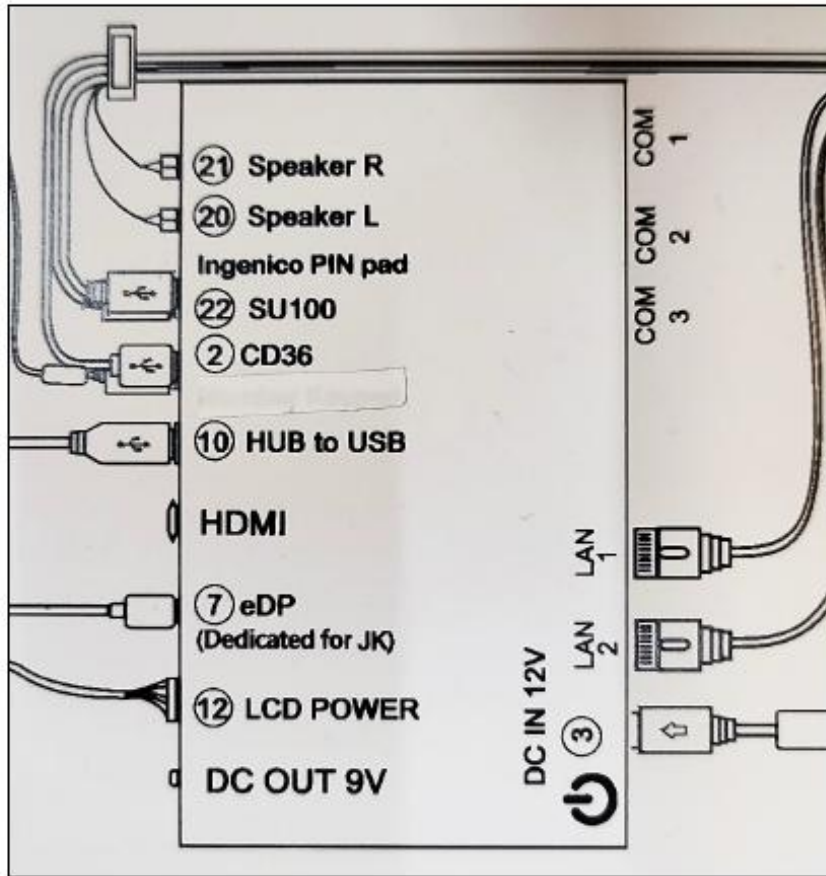

Schema collegamenti CPU

Sulla CPU dell'unità principale dovranno essere collegati due gruppi di cavi provenienti dal monitor touch screen e dal dispositivo di pagamento.

Procedere al collegamento dei tre connettori provenienti dal monitor touch screen e diretti alla CPU: 10 HUB to USB, 7 eDP, 12 LDC Power.

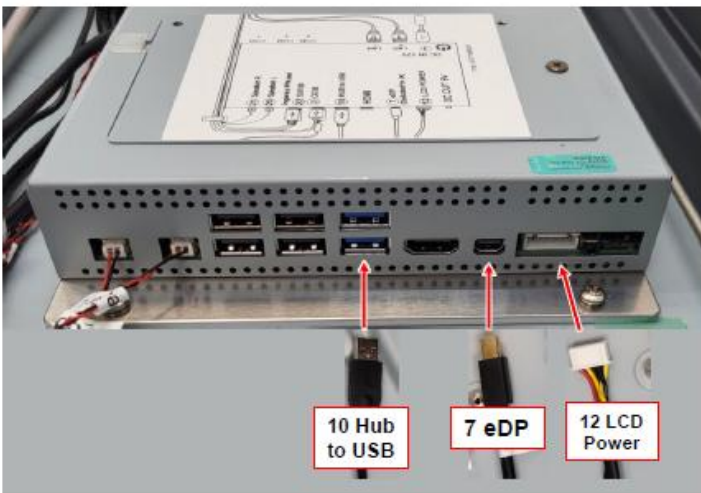

CPU - unità principale

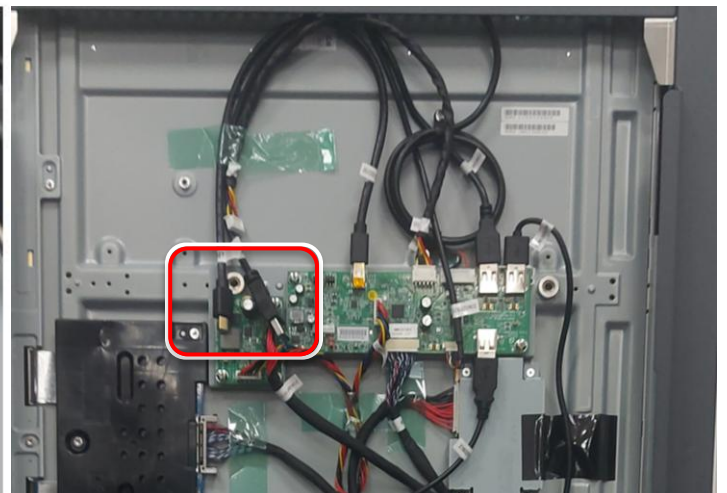

Cavi touch screen

Successivamente collegare i connettori provenienti dal dispositivo di pagamento e diretti alla CPU:

- due verso la CPU dell'unità principale (22 SU100, 296129367)
- uno verso il router (cavo Ethernet blu).

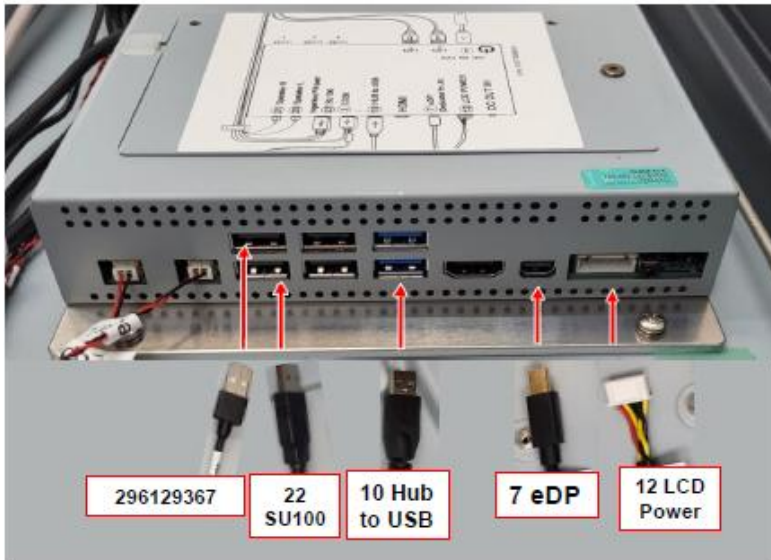

CPU - unità principale

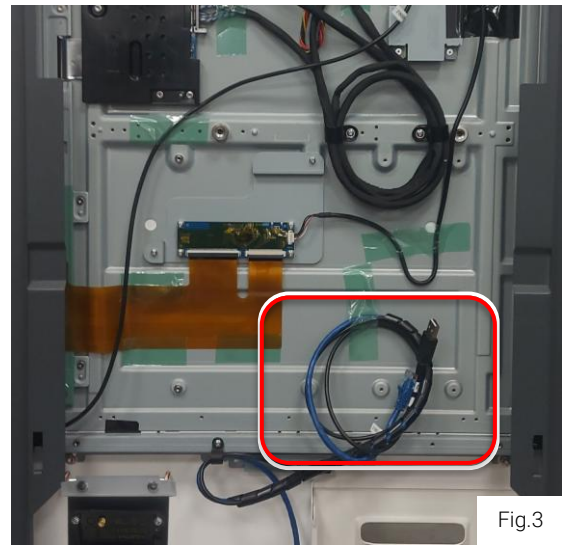

Cavi dispositivo di pagamento

Collegare il cavo Ethernet blu proveniente dal dispositivo di pagamento alla porta numero 5 del router all'interno dell'unità principale.

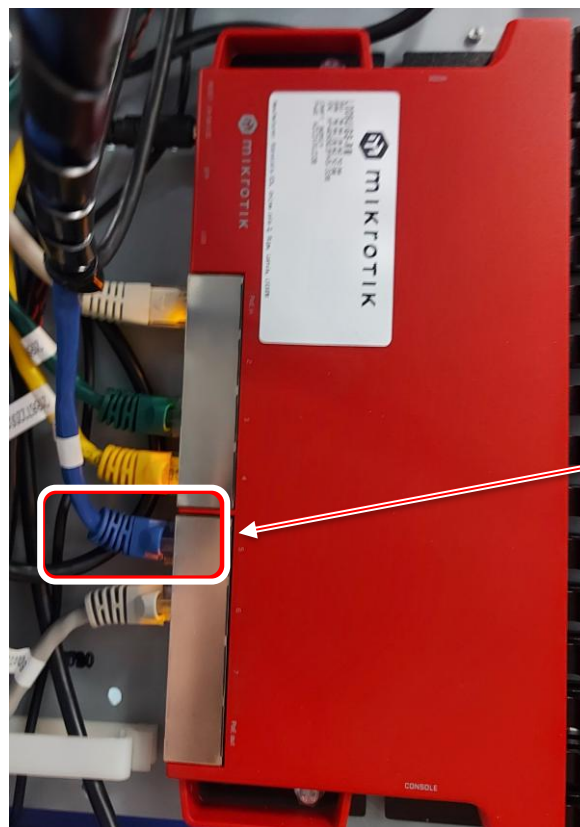

Porta Nr. 5 del Router

Unità principale

Prendere il cavo di alimentazione del dispositivo di pagamento, evidenziato nell'immagine seguente ed innestarlo nel connettore "POWER" del terminale, seguendo il percorso dei cavi precedentemente collegati al dispositivo (vedi fig.3 pag.30).

Cavo alimentazione dispositivo di pagamento



Unità principale



Monitor Touch Screen:
Connettore POWER dispositivo di pagamento

Connettore "POWER"
dispositivo di pagamento

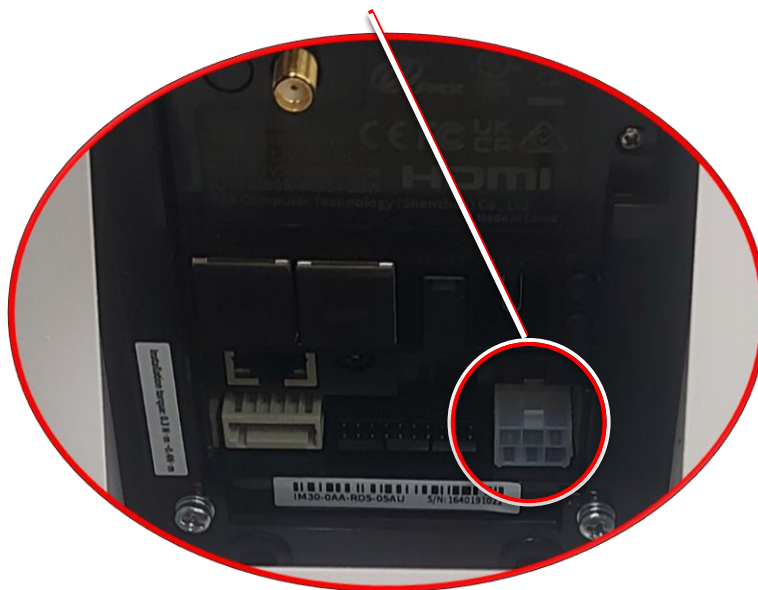

Fortech

N.B. Al fine di evitare danni al cablaggio durante le operazioni di apertura e chiusura del Kiosk, assicurare i cavi diretti al dispositivo di pagamento utilizzando la spirale pre-esistente (come da immagine).



Spirale

Unità principale

6.3.5.7 Chiusura monitor

Aprire leggermente il monitor dalla base e mantenere l'asta basculante fuori della sua battuta, a questo punto abbassare lentamente il monitor fino ad ingaggiare la serratura.

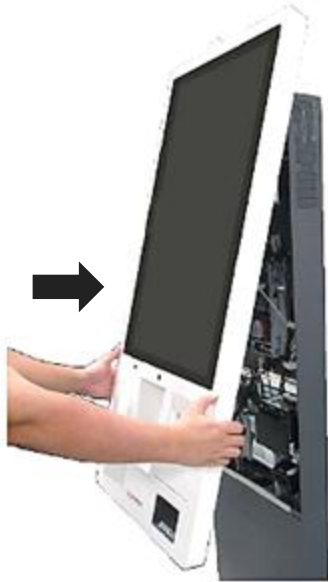

Battuta asta basculante



6.3.5.8 Fissaggio totem alla pavimentazione

Una volta completata la fase di assemblaggio e ultimati i collegamenti, il totem dovrà essere fissato al suolo nel punto di installazione mediante n°4 tasselli (non forniti a corredo).

Attenzione: il tipo di tassello da utilizzare va scelto in funzione del tipo di pavimentazione presente, dopo averne verificato il carico massimo ammissibile.



6.3.6 Installazione totem con ingresso cavi dal pavimento

6.3.6.1 Collegamenti da pavimento

I cavi di alimentazione e i collegamenti ethernet (A) possono passare attraverso due punti di ingresso: sul fianco del piedistallo o sul fondo della piastra (come evidenziato da immagine seguente). Indipendentemente dal loro punto di ingresso, i cavi usciranno dalla parte superiore del piedistallo (B).

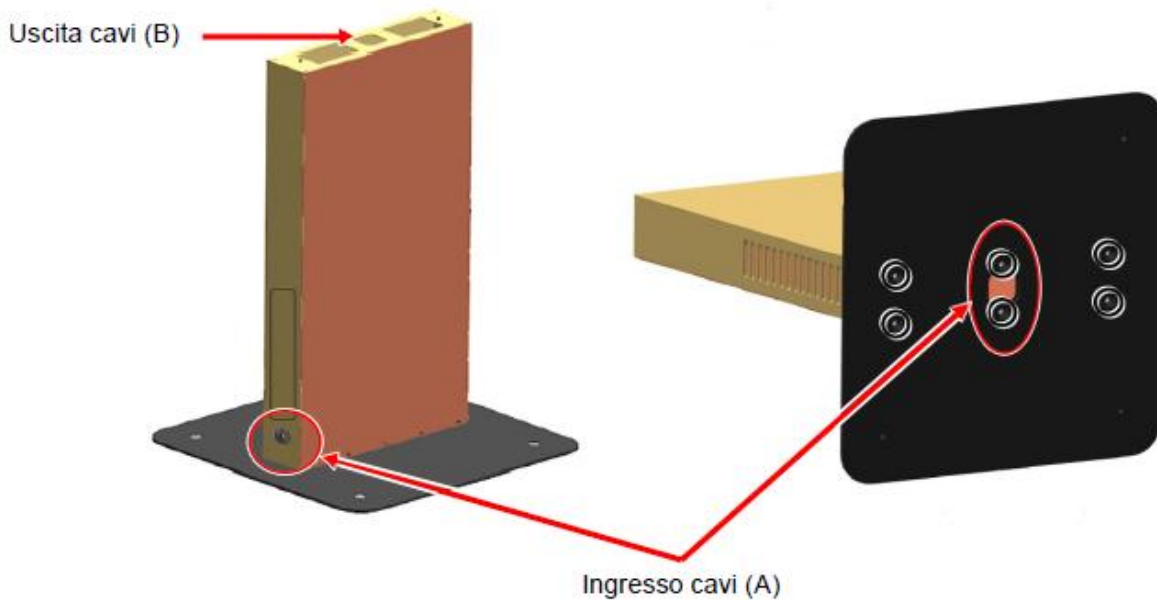

Per facilitare il passaggio dei cavi è possibile rimuovere la piastra di chiusura laterale svitando la vite evidenziata nell'immagine seguente.



Nel caso in cui si preferisca utilizzare l'entrata cavi dal fianco, è possibile rimuovere il passacavo in gomma, come illustrato da immagine seguente.

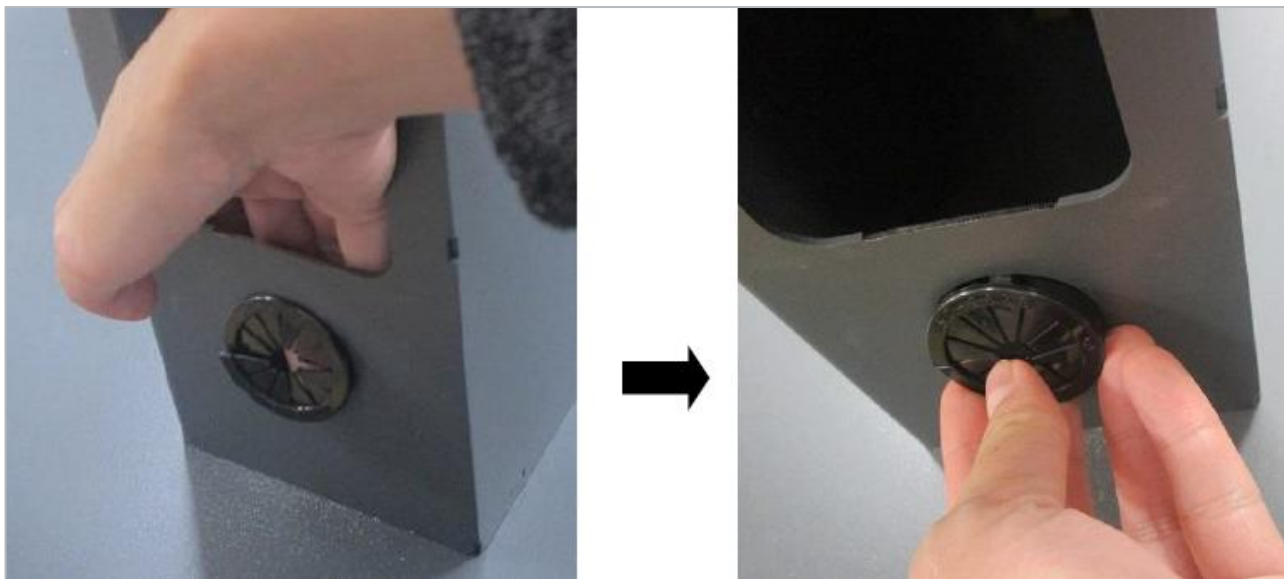

6.3.6.2 Unità principale

Dopo aver fatto fuoriuscire i cavi dal piedistallo, posizionare l'unità principale sopra allo stesso ed inserirli nel foro presente sul fondo dell'unità principale, assicurandosi di passare all'interno del supporto a scatto del display stampante.



Fortech

In seguito fissare il display della stampante sul supporto a scatto posto alla base dell'unità principale, avendo cura di sorreggerlo dal fondo durante l'inserimento.



Fortech

Sulla parte superiore del piedistallo sono presenti quattro fori filettati, serrare l'unità principale con il piedistallo utilizzando le viti M8x16 come illustrato nell'immagine seguente.

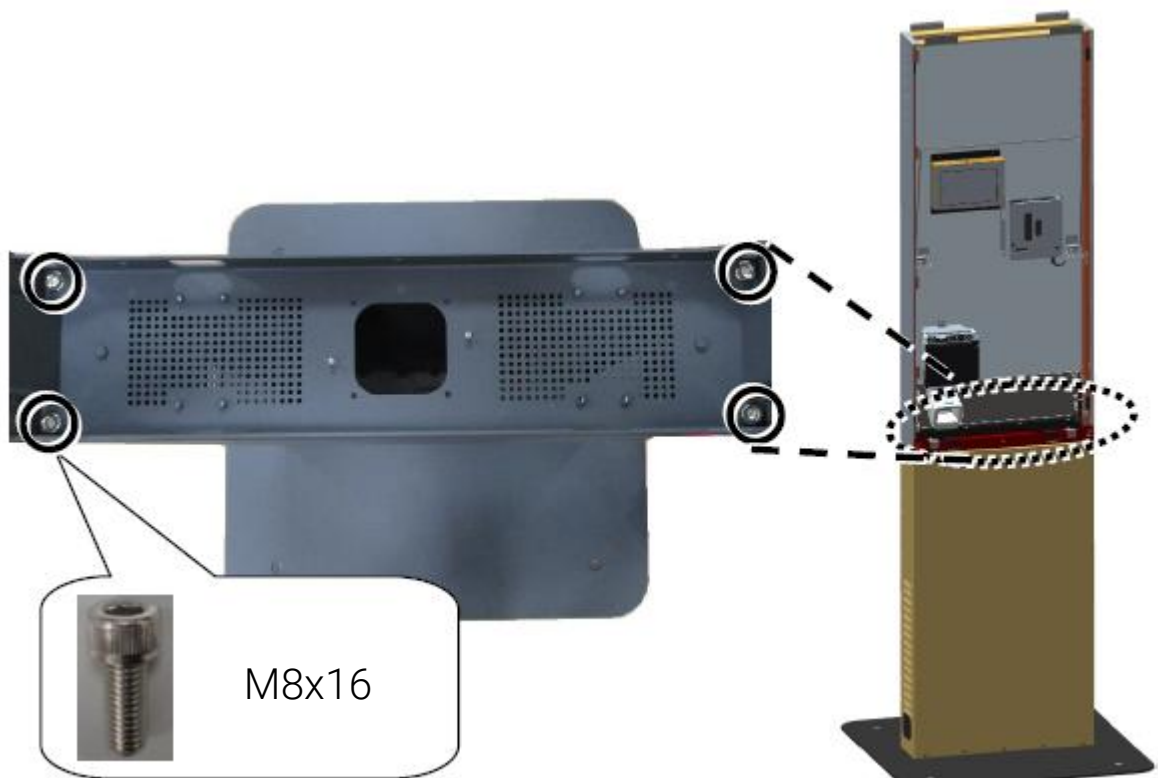

Vista piedistallo dall'alto

Per serrare le viti M8x16 sui quattro angoli è consigliabile smontare la cover posteriore dell'unità centrale.

Per fare questo, rimuovere i due dadi a farfalla evidenziati (Fig.4) e spingere delicatamente la cover posteriore verso l'esterno, avendo cura di sorreggerla da dietro.

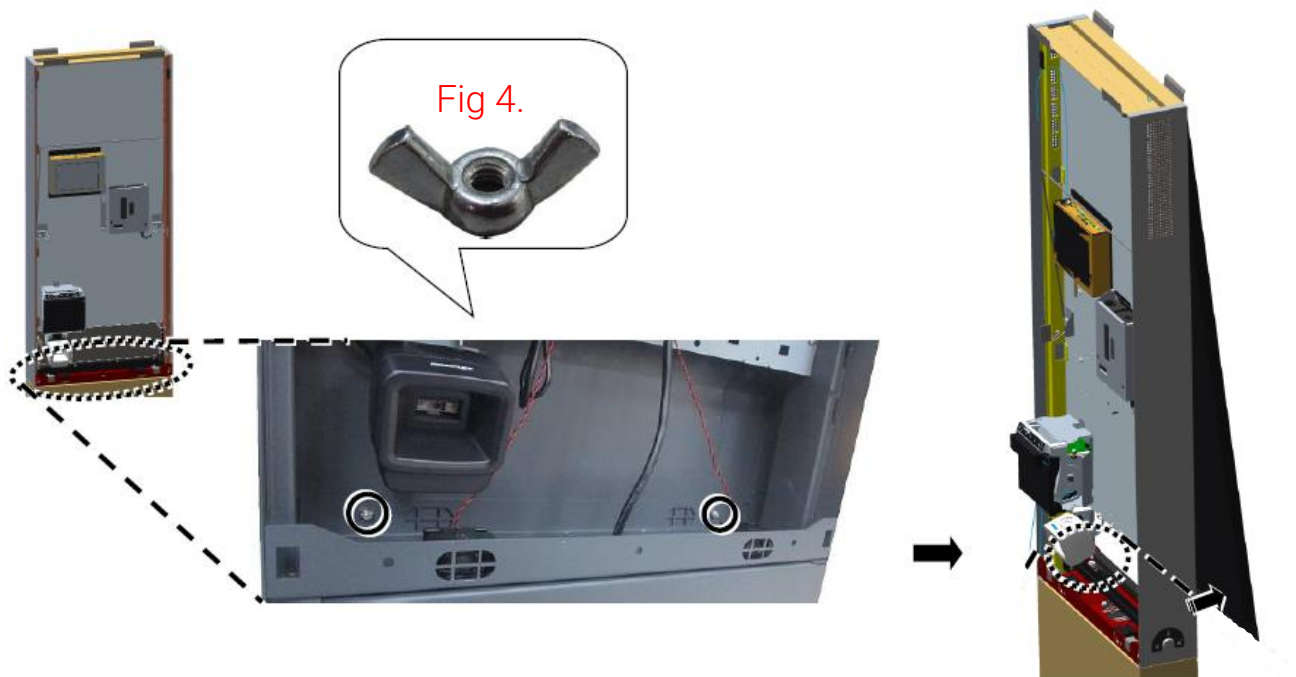

N.B. Se non è presente l'unità di ricarica Disk Pager, procedere al rimontaggio del pannello posteriore serrandolo con i dadi a farfalla (come visto in precedenza al par.6.3.6.2) e continuare al par. 6.3.6.4, altrimenti continuare con il paragrafo seguente.

6.3.6.3 Installazione unità ricarica Disk Pager

L'unità di ricarica Disk Pager viene fornita con il carica batterie e il cavo già installati, inoltre a corredo sono presenti quattro viti M4x16 con rondella per il montaggio sull'unità principale del Fortech Kiosk.



Posizionarsi sul lato destro del Kiosk dove sono presenti i fori per il fissaggio dell'unità di ricarica e il passaggio cavo.



Inserire il cavo di alimentazione dell'unità di ricarica nel foro dell'unità principale come illustrato nell'immagine seguente.



Facendo passare il cavo attraverso la parete del Kiosk, posizionare l'unità di ricarica sul lato dell'unità principale e fissarla tramite le quattro viti (M4x16 con rondella) fornite a corredo.



Collegare il connettore del cavo di alimentazione proveniente dall'unità di ricarica a quello predisposto nel lato anteriore dell'unità principale, come evidenziato nell'immagine.

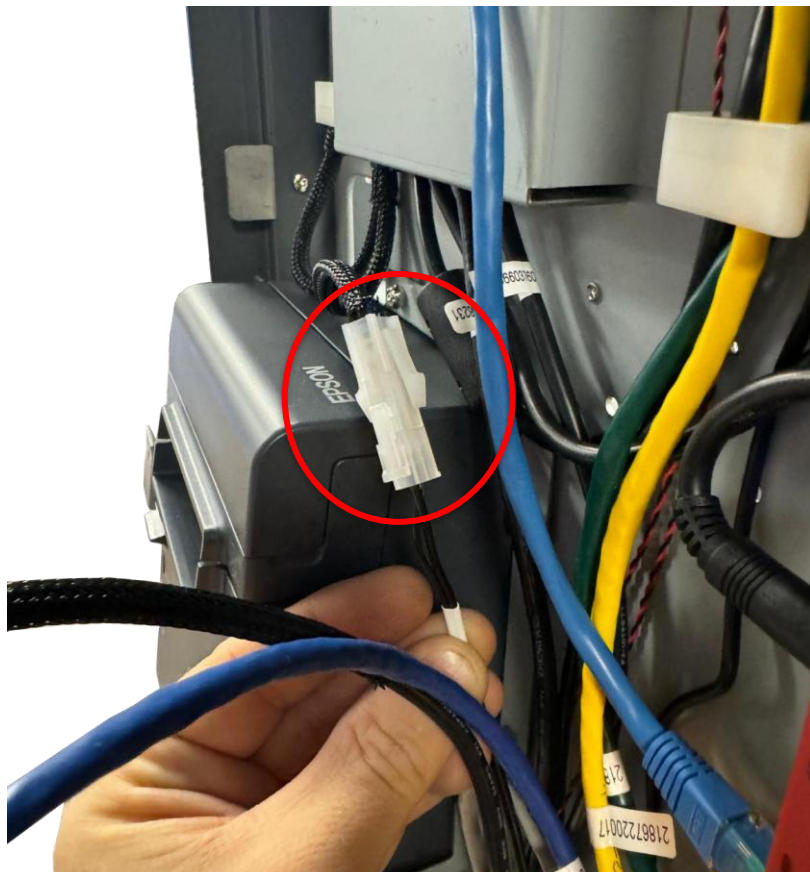

ATTENZIONE: Non allentare o rimuovere le quattro viti evidenziate dell'unità di ricarica Disk Pager per non perdere l'allineamento eseguito in fabbrica.



6.3.6.4 Installazione dispositivo di pagamento

Il dispositivo di pagamento, fornito a corredo del Fortech Kiosk, è già montato al suo supporto dedicato (come illustrato nelle immagini seguenti).

Il supporto è completo di staffe e bulloneria per l'installazione sul monitor touch screen. Tale operazione deve essere effettuata prima del montaggio del monitor sull'unità principale.



Fronte



Retro

Dal retro del supporto rimuovere i n.6 dadi M4 e le n.2 staffe presenti, come illustrato nell'immagine.

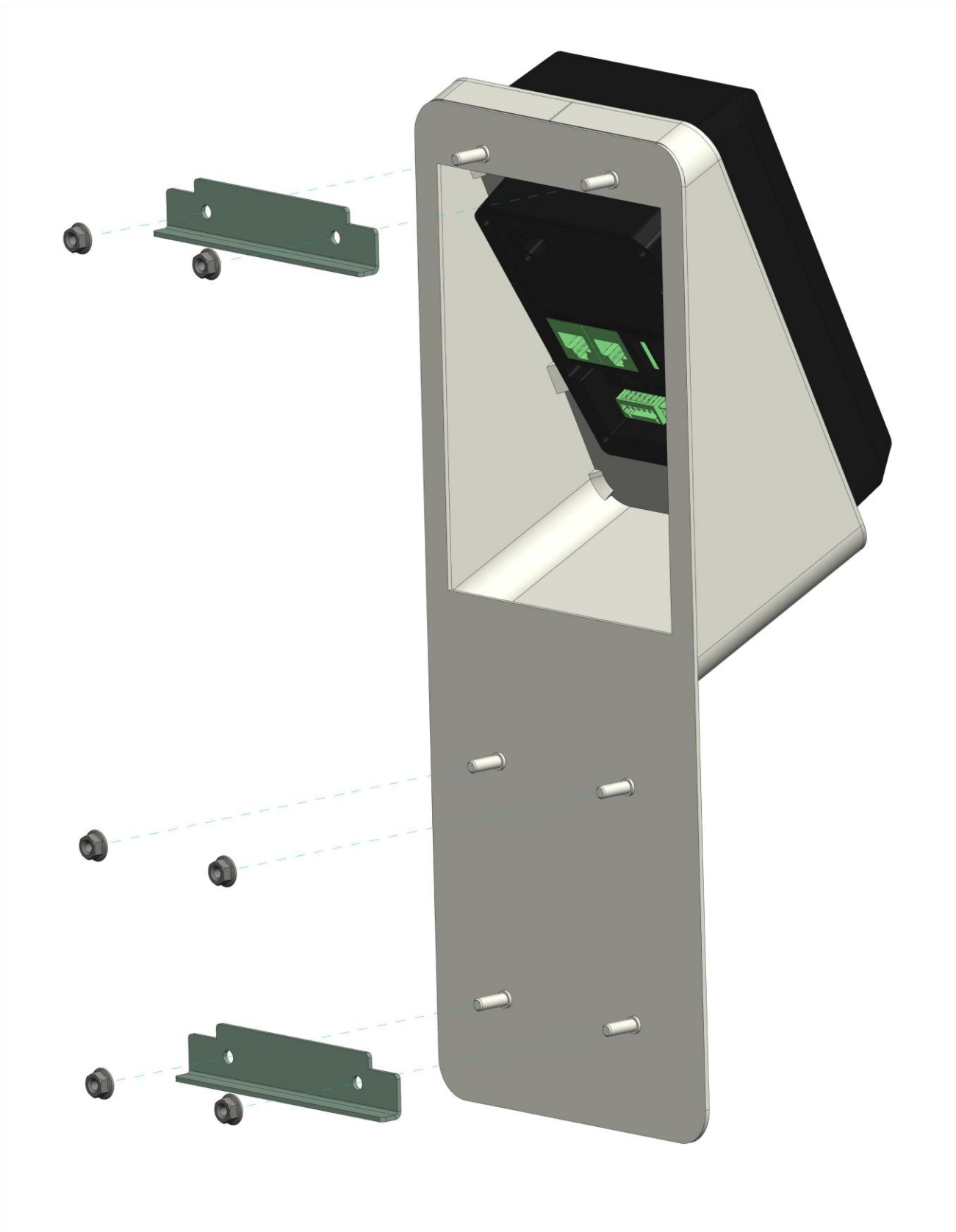

Il supporto deve essere montato nell'alloggiamento presente sul Monitor Touch Screen come evidenziato nelle immagini seguenti.

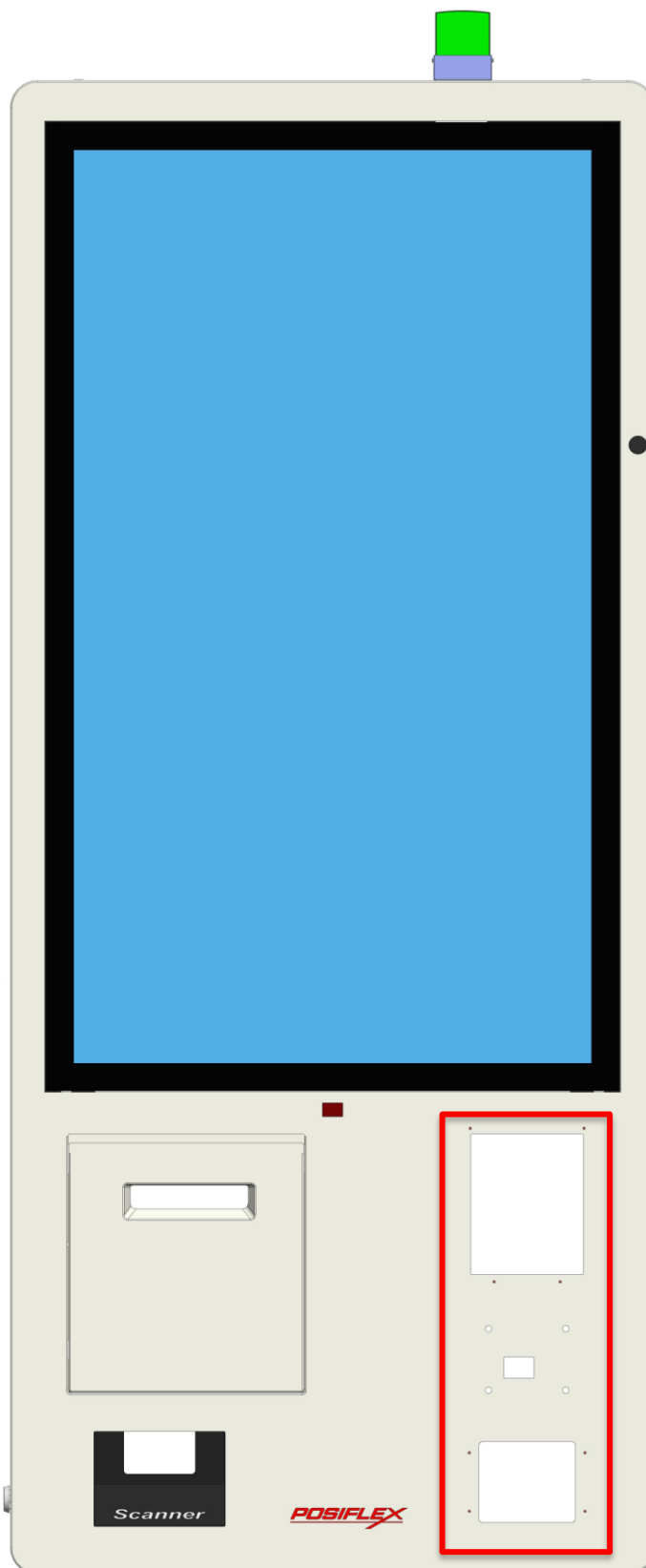

Fronte Monitor Touch Screen

Sul Monitor Touch Screen posizionare il supporto con il dispositivo di pagamento dalla parte anteriore.

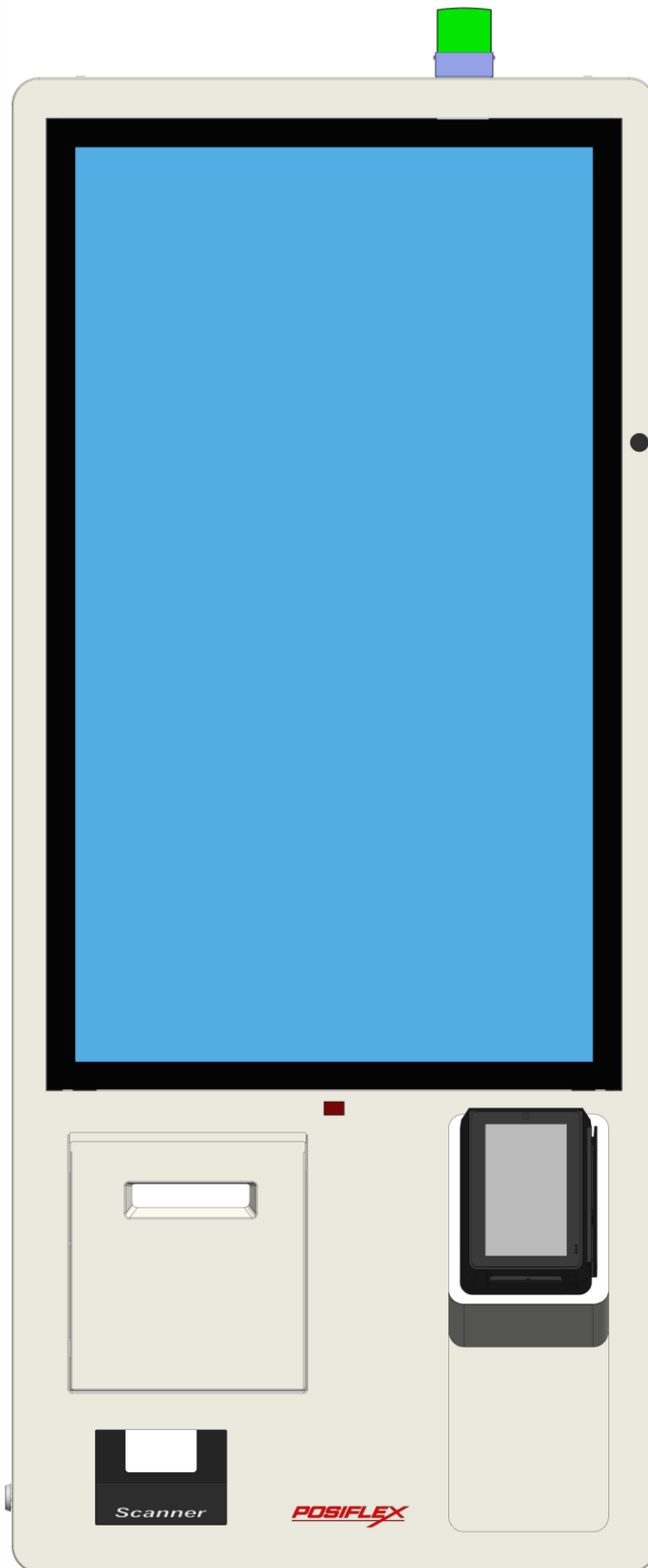

Per un corretto posizionamento inserire i perni centrali del supporto nei fori evidenziati in figura.

In seguito avvitare i due dadi forniti a corredo.

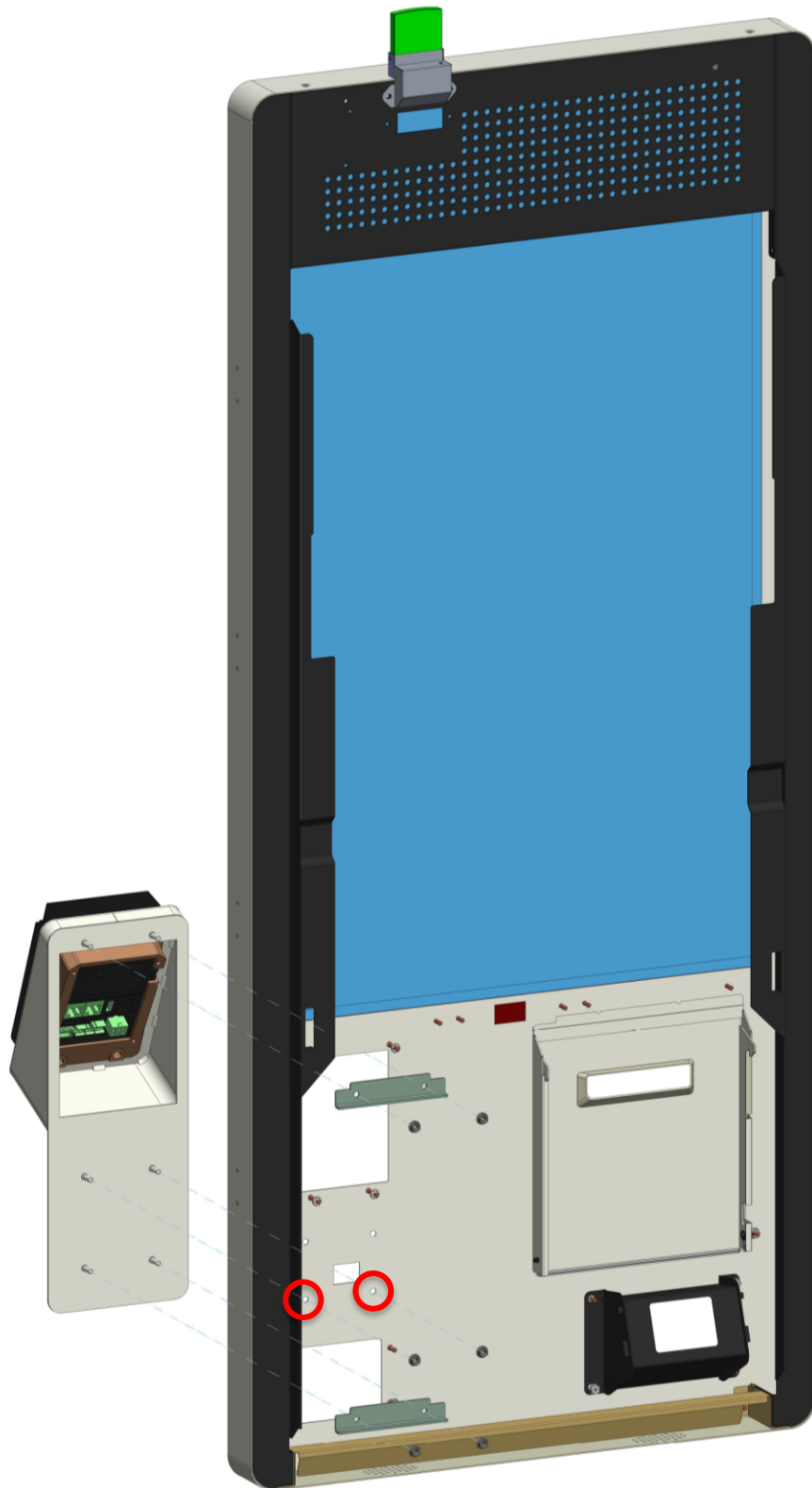

Successivamente utilizzare le due staffe posizionandole come mostrato in figura e serrare i relativi dadi.



6.3.6.5 Monitor Touch screen

Successivamente passare all'assemblaggio del monitor touch screen.

Reggere il monitor ai lati, agganciarlo delicatamente al lato superiore dell'unità principale e assicurarsi che la staffa di ancoraggio si agganci nella parte posteriore del monitor touch.

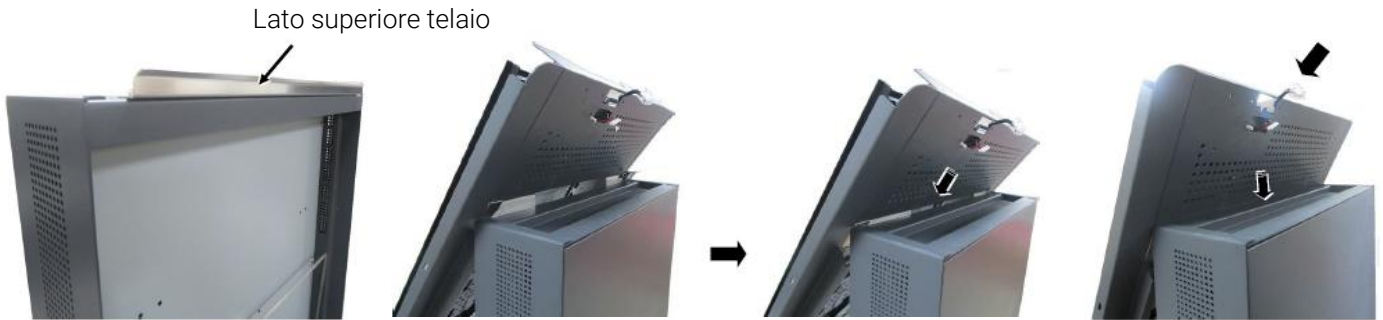

Afferrare la parte inferiore del monitor touch ed aprirlo delicatamente verso di sé, appena l'asta basculante si abbassa, rilasciare lentamente il monitor fino a battuta.

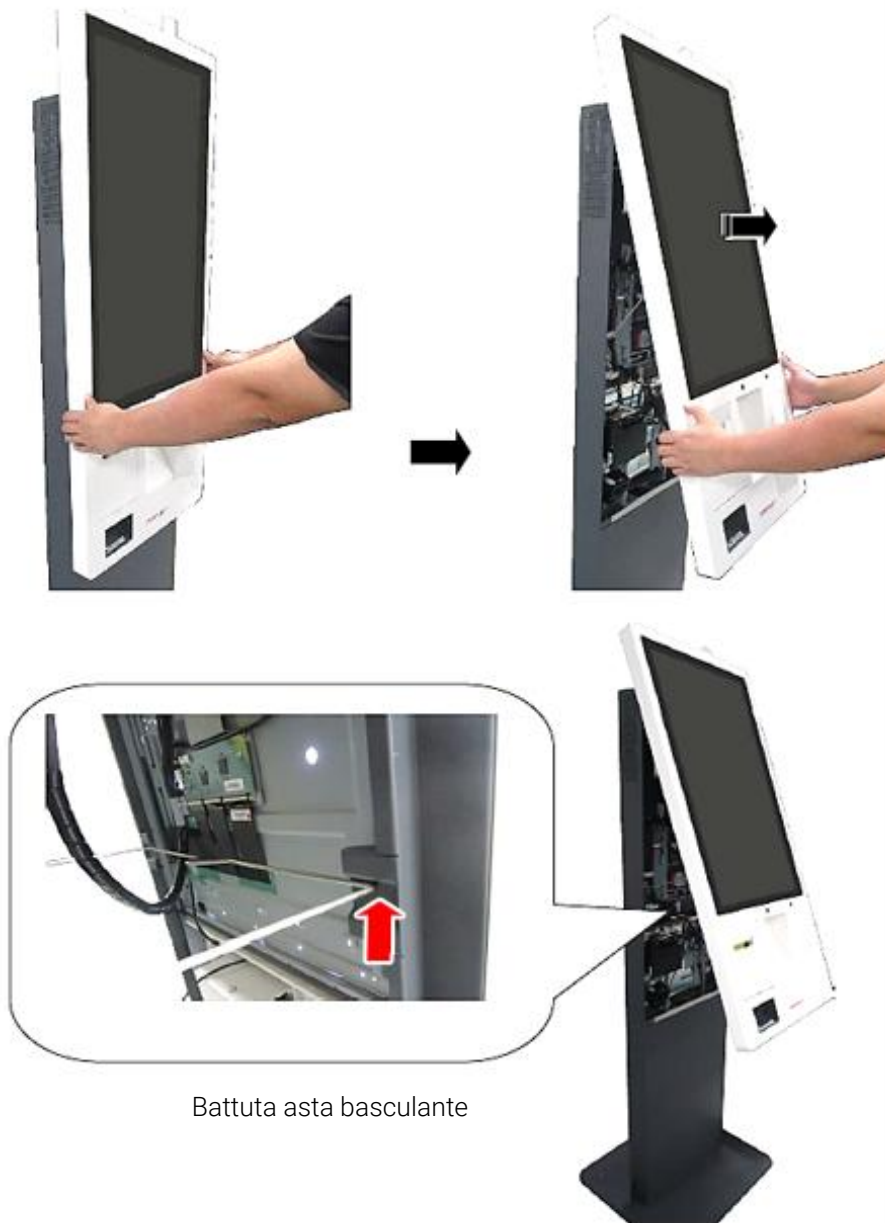

6.3.6.6 Collegamenti



Prima di ogni attività:

- Verificare che i dati caratteristici dell'apparecchiatura siano allineati ai dati del sistema di alimentazione (tensione, frequenza, sezione linea in relazione all'assorbimento nominale) che si possono trovare anche sul manuale.
- Verificare che l'impianto equipotenziale di protezione sia efficiente e coordinato ai dispositivi di protezione da contatto indiretto installati sulla linea di alimentazione.
- È vietato accedere nell'apparecchiatura con parti in tensione. Il rischio residuo di elettrocuzione permane in alcune componenti come indicato dal pittogramma di alta tensione.
- L'impiego di tensioni differenti da quella indicata per l'alimentazione dell'apparecchiatura e in particolar modo l'esecuzione di test di isolamento può danneggiare l'apparecchiatura e/o causare dispersioni di corrente verso terra.

Collegare all'interno dell'unità principale il cavo di alimentazione (A) all'alimentatore, nel punto di ingresso alimentazione.

N.B. Fare attenzione a far passare il cavo di alimentazione attraverso il fissaggio cavi come da immagine seguente (tipo di connessione IEC320-C13).

N.B. Il cavo di alimentazione non deve essere posizionato vicino al fermo dello sportello display. Se il cavo viene fatto passare erroneamente vicino al fermo potrebbe essere schiacciato durante la chiusura dello sportello.

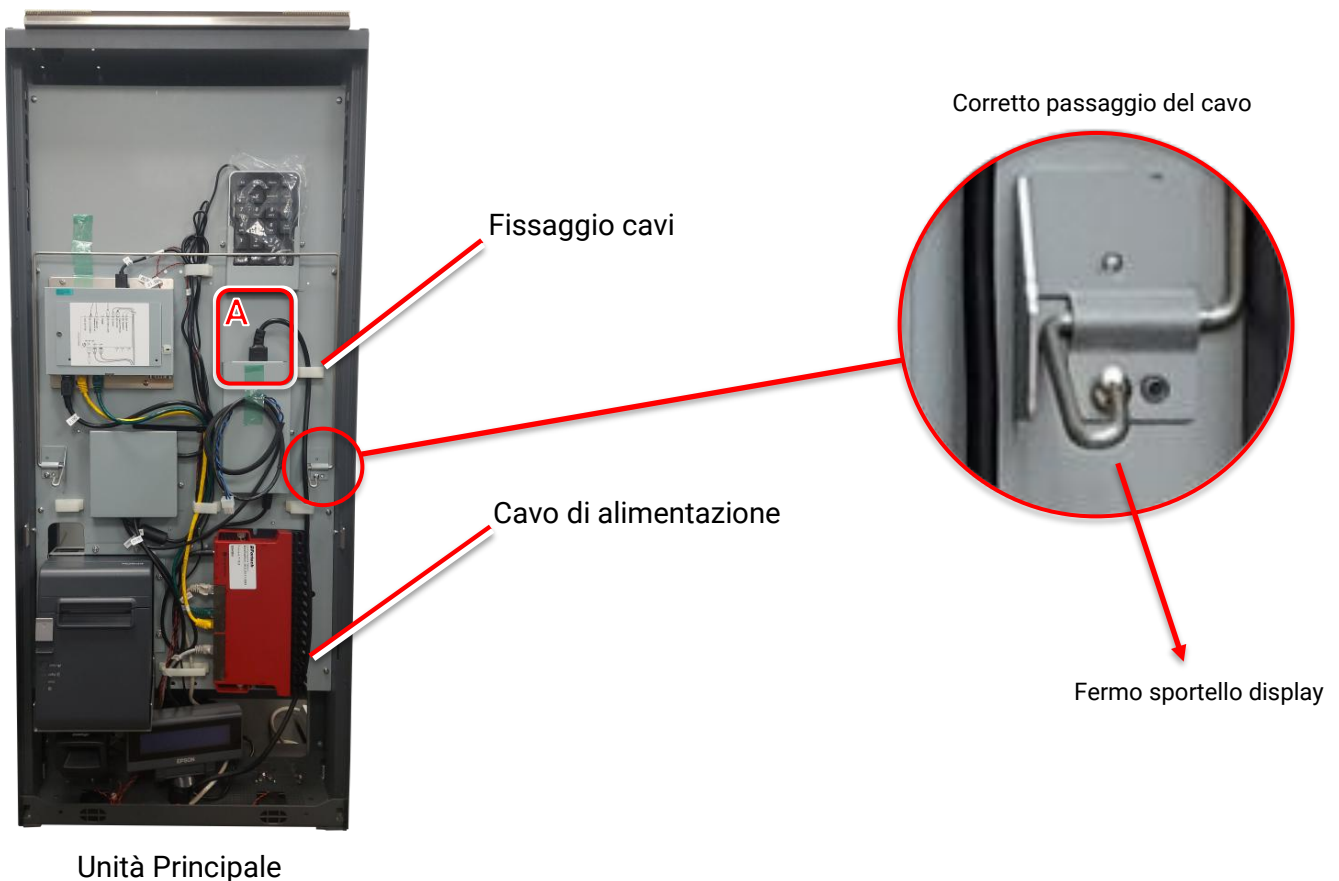

Successivamente collegare il cavo di connessione dati ethernet alla porta n°1 del router, facendo attenzione a far passare il cavo attraverso il fissaggio cavi evidenziato in foto.

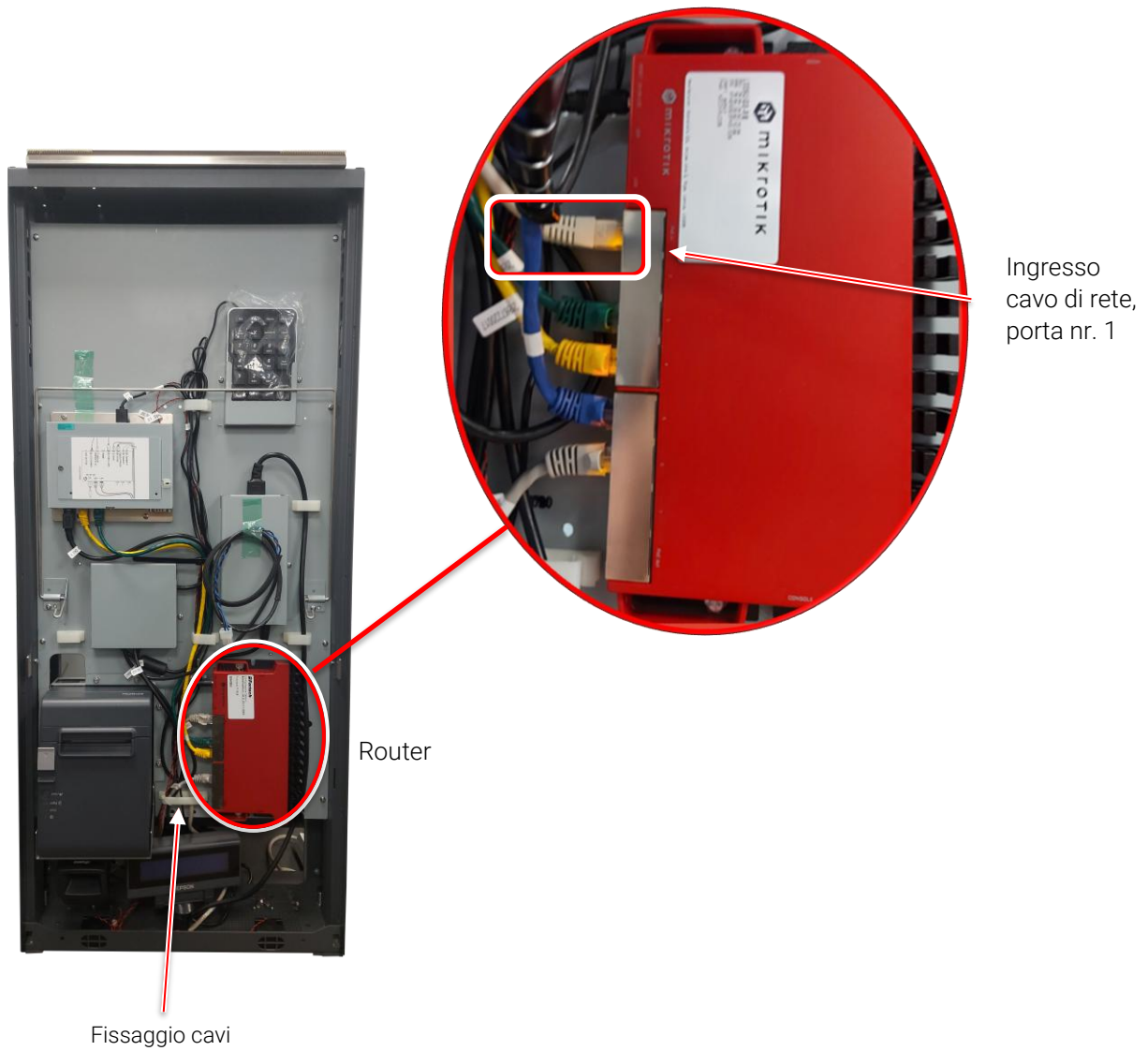

In seguito collegare il monitor all'unità principale tramite i cavi che si trovano sul retro del monitor fissati con del nastro verde.

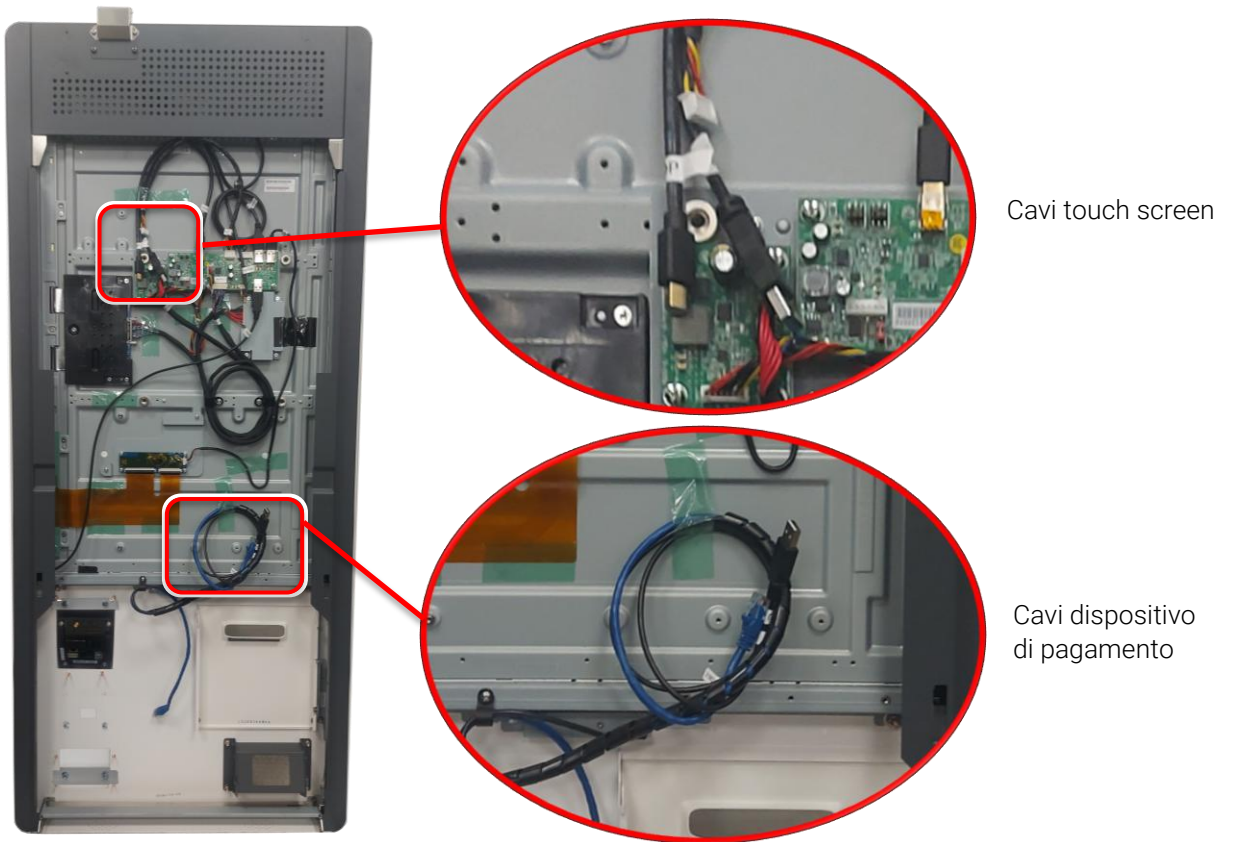

Rimuovere il nastro verde per liberare i cavi e collegarli alla CPU dell'unità principale secondo il seguente schema.

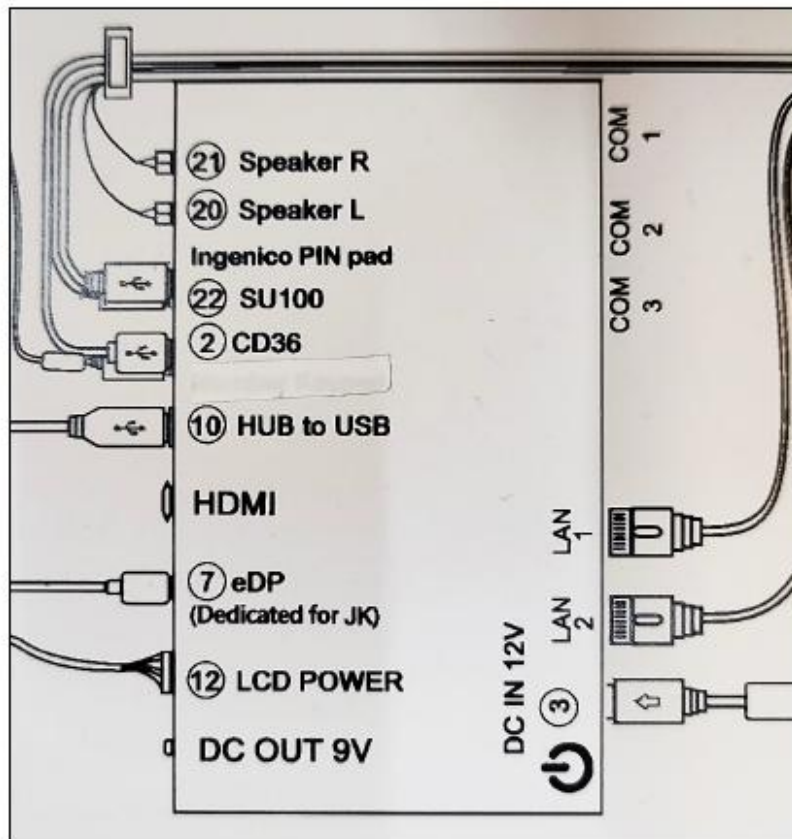

Schema collegamenti CPU

Sulla CPU dell'unità principale dovranno essere collegati due gruppi di cavi proveniente dal monitor touch screen e dal dispositivo di pagamento.

Procedere al collegamento dei tre connettori provenienti dal monitor touch screen e diretti alla CPU: 10 HUB to USB, 7 eDP, 12 LDC Power.

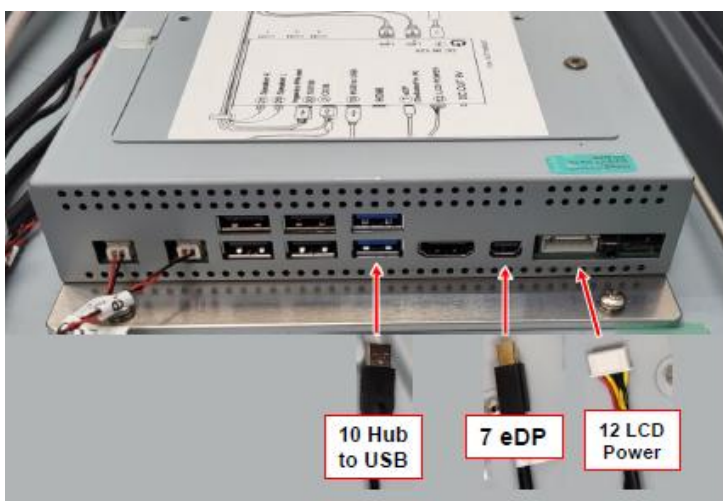

CPU – Unità principale

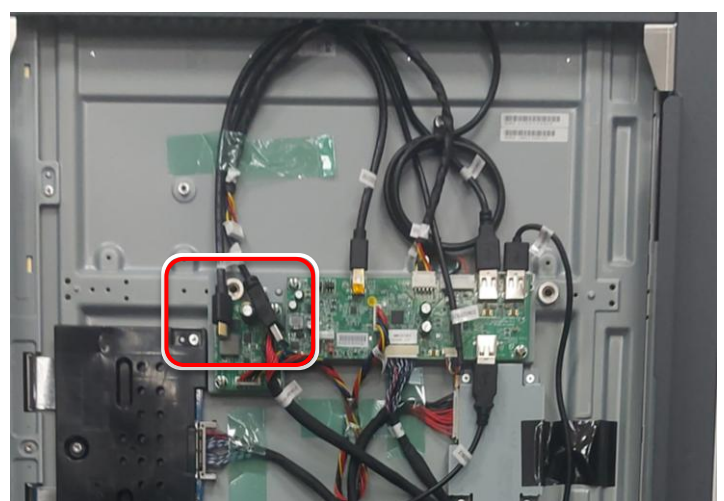

Cavi touch screen

Successivamente collegare i connettori provenienti dalla Pinpad e diretti verso la CPU:

- due verso la CPU dell'unità principale (22 SU100, 296129367)
- uno verso il router (cavo Ethernet blu).

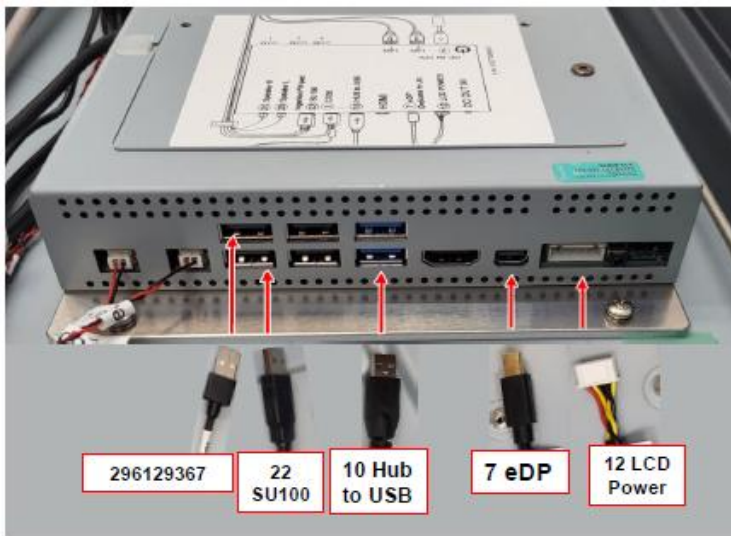

CPU – Unità principale

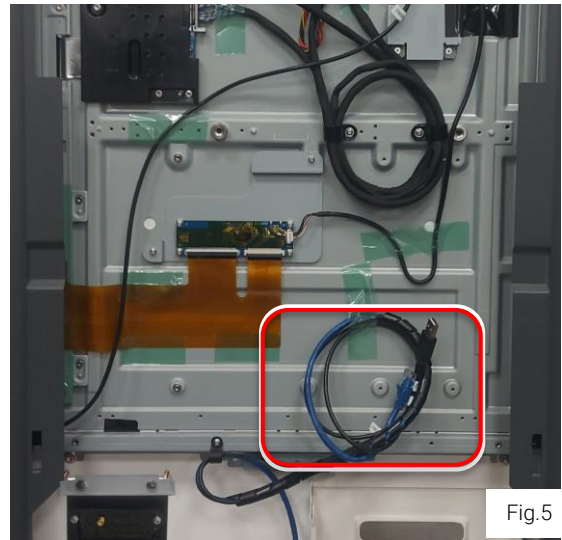

Cavi dispositivo di pagamento

Fig.5

Collegare il cavo Ethernet blu proveniente dal dispositivo di pagamento alla porta numero 5 del router all'interno dell'unità principale.

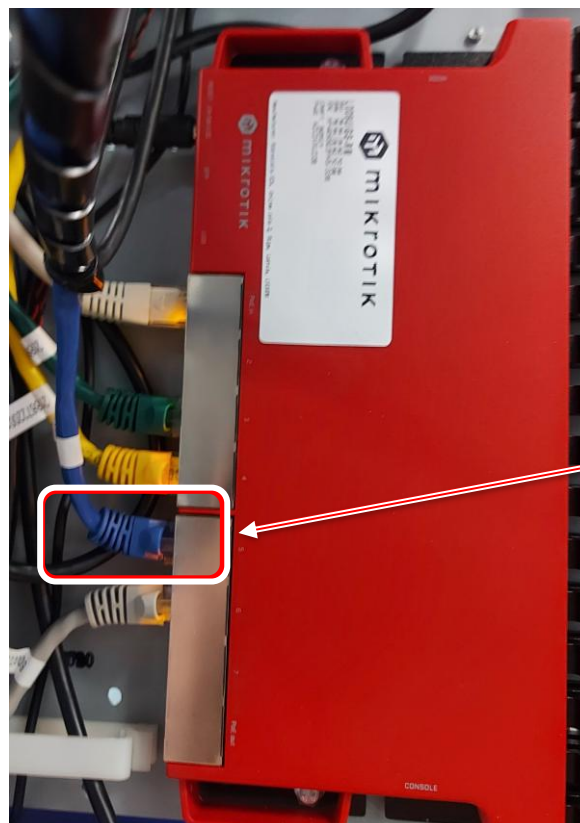

Porta Nr. 5 del Router

Unità principale

Prendere il cavo di alimentazione del dispositivo di pagamento evidenziato nell'immagine seguente ed innestarlo al connettore "POWER" del terminale, seguendo il percorso dei cavi precedentemente collegati al dispositivo (vedi fig.3 pag.30).

Cavo alimentazione dispositivo di pagamento



Unità principale



Monitor Touch Screen:
Connettore POWER dispositivo di pagamento

Connettore "POWER"
dispositivo di pagamento

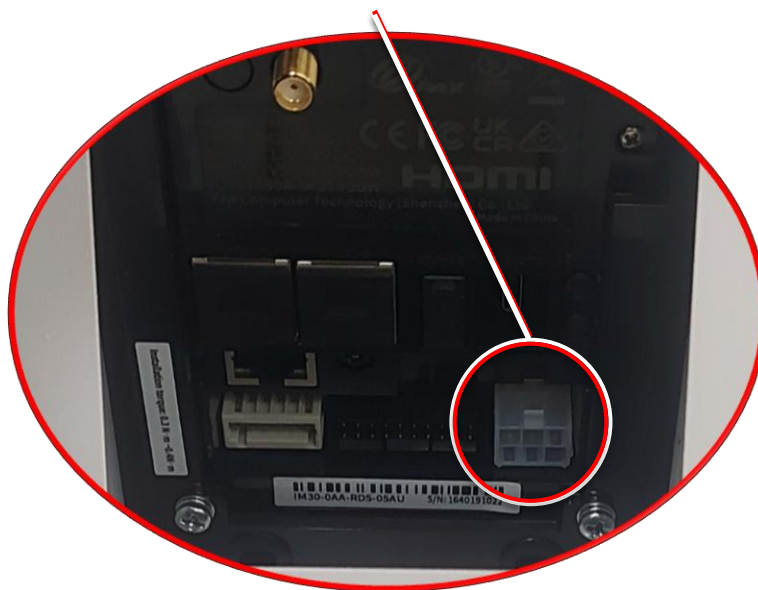

Fortech

N.B. Al fine di evitare danni al cablaggio durante le operazioni di apertura e chiusura del Kiosk, assicurare i cavi diretti al dispositivo di pagamento utilizzando la spirale pre-esistente (come da immagine).



Spirale

Unità principale

6.3.6.7 Chiusura monitor

Aprire leggermente il monitor dalla base e mantenere l'asta basculante fuori della sua battuta, a questo punto abbassare lentamente il monitor fino ad ingaggiare la serratura.

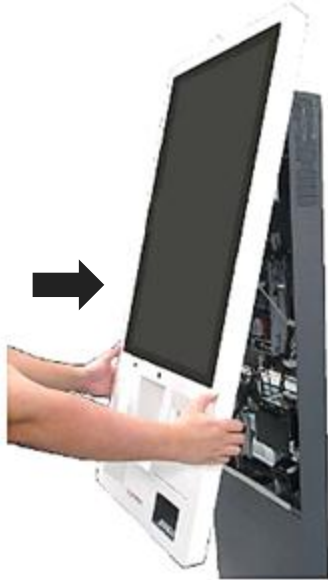

Battuta asta basculante



6.3.6.8 Fissaggio totem alla pavimentazione

Una volta completata la fase di assemblaggio e ultimati i collegamenti, il totem dovrà essere fissato al suolo nel punto di installazione mediante n°4 tasselli (non forniti a corredo).

Attenzione: il tipo di tassello da utilizzare va scelto in funzione del tipo di pavimentazione presente, dopo averne verificato il carico massimo ammissibile.



7 CONFIGURAZIONE

7.1 Configurazione Indirizzo IP

All'accensione del Fortech Kiosk appare la schermata iniziale del BOS2, da qui è possibile premere sull'icona "i" accanto a "Stato Rete" in alto a destra per accedere alla schermata di modifica dell'indirizzo IP del terminale.

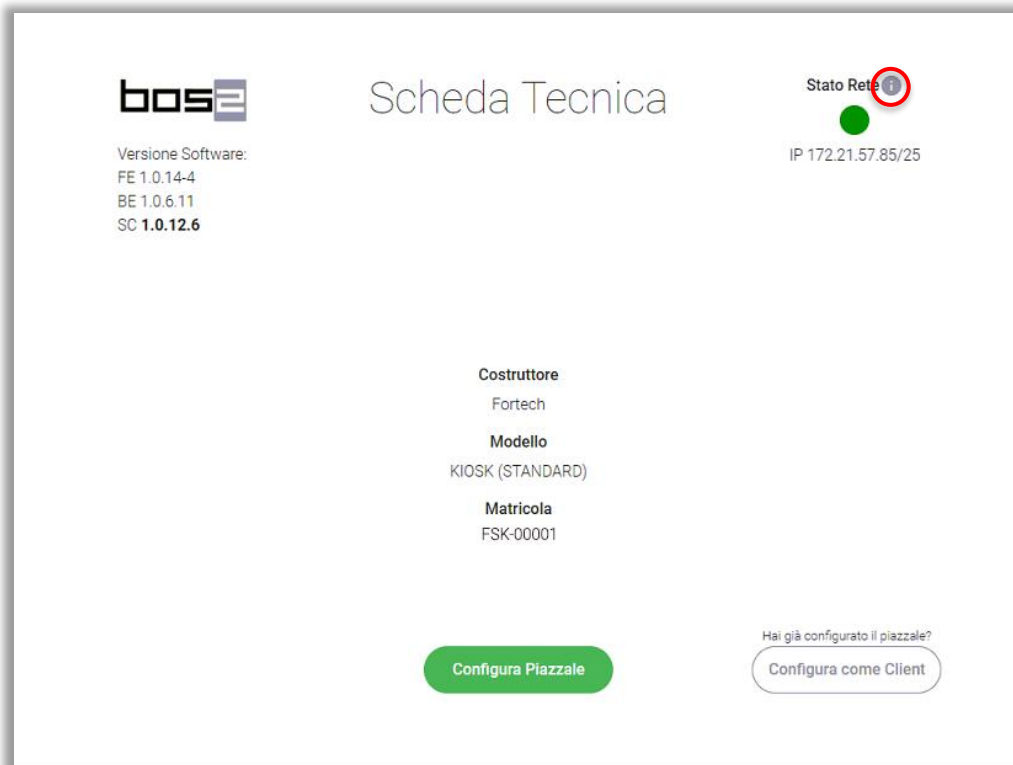

Successivamente premere su "Configura Rete".



Impostare l'Indirizzo IP, il Subnet mask, il Gateway e il Gateway e premere su "Salva".

The screenshot shows a mobile application interface titled "Configurazione manuale rete". At the top left is a back button labeled "Indietro" and at the top right is a save button labeled "Salva". The main content area contains three input fields for network configuration:

- INDIRIZZO IP:** 10.224.12.163
- SUBNET MASK:** 255.255.255.0
- GATEWAY:** 10.224.12.1

7.2 Configurazioni backoffice Fortech Kiosk

Le configurazioni di backoffice del Kiosk possono essere effettuate solo dopo aver passato il QR-code di attivazione del launcher sul Barcode del terminale.

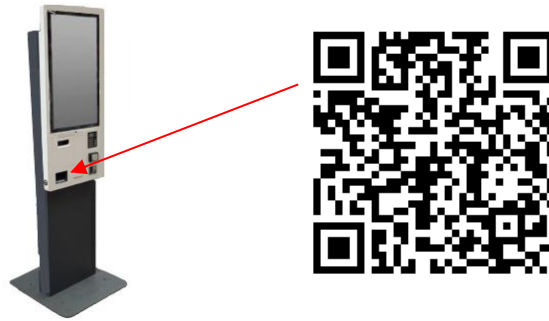

Passando il QR-code si apre l'interfaccia del launcher da cui è possibile accedere al backoffice e configurare i parametri del terminale.

Inserire le seguenti credenziali per accedere al backoffice:

- utente "Manutentore";
- password "183729".

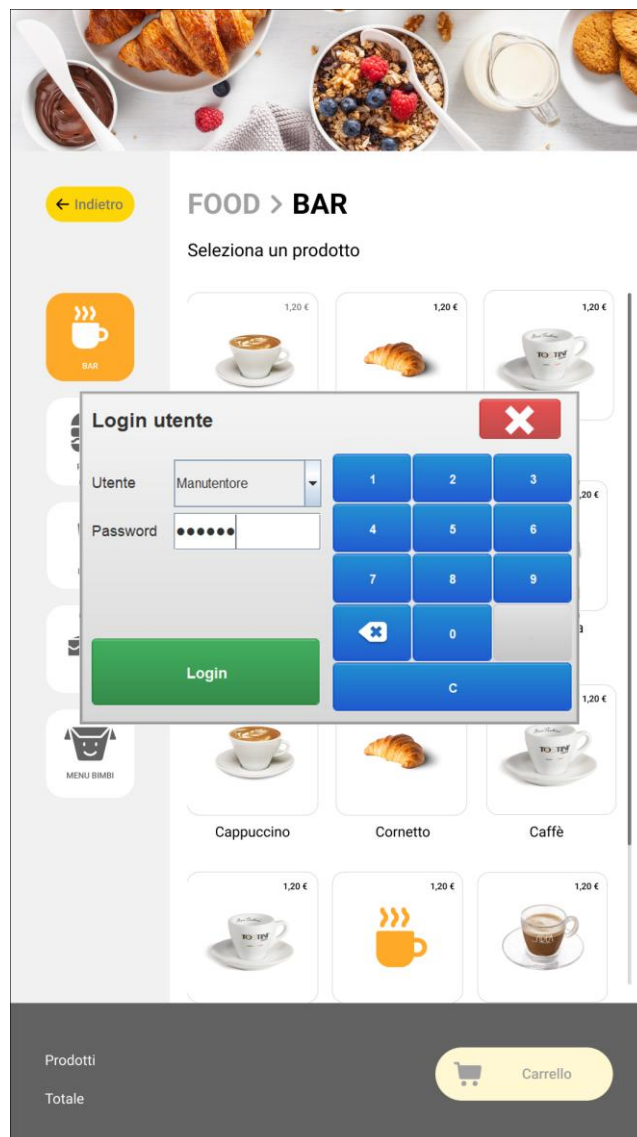

Dopo aver effettuato l'accesso appare il "Menù Manutentore", quindi premere su "Altro".



Successivamente premere su "Configurazione".

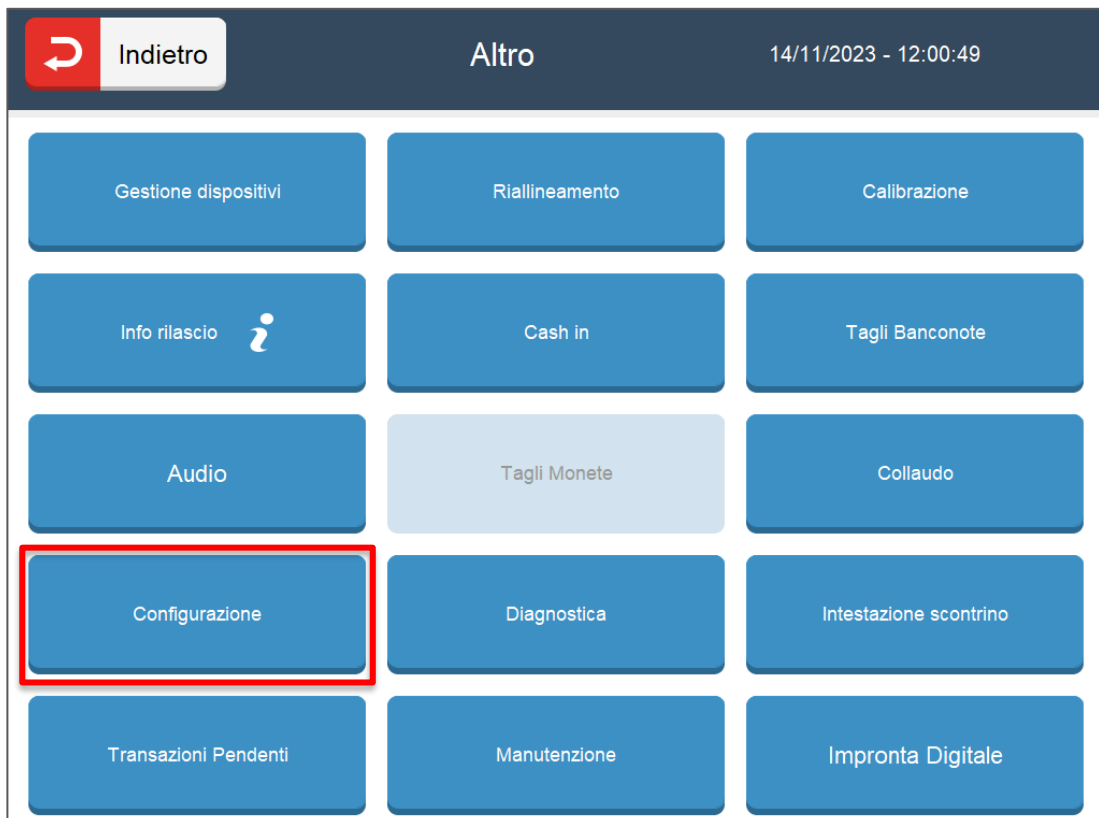

Nella sezione di "Configurazione" è possibile effettuare la configurazione bancaria.

7.3 Impostazione Terminal ID Bancario

Successivamente dalla sezione di "Configurazione" premere su "Bancaria".



Per aggiungere una configurazione bancaria è necessario inserire tutti i dati richiesti: Terminal ID, CodAzienda, Host, Port, Tipo Connessione, ecc...

The screenshot shows the 'Bancaria' (Banking) configuration screen. At the top, there is a navigation bar with a red 'Indietro' (Back) button and the title 'Bancaria' and the date/time '14/11/2023 - 12:10:53'. Below the navigation bar, there is a section titled 'Gestione Terminal ID'. This section contains a large empty text area for listing terminal IDs, with four buttons to its right: 'Aggiungi' (Add), 'Elimina' (Delete), 'Primo DLL' (First DLL), and 'DLL Parametri' (DLL Parameters). Below this, there are several input fields and dropdown menus for configuration parameters: 'Terminal ID' and 'CodAzienda' (both with edit icons), 'Host' (with an edit icon), 'Port' (with an edit icon), 'Tipo Connessione' (dropdown menu, currently set to 'TCP'), 'SSL Cert.' (checkbox), 'Protocollo' (dropdown menu, currently set to 'BT Standard'), 'Ignora Parametri Tecnici' (checkbox, currently set to 'SI'), and 'Tipo servizio' (dropdown menu, currently set to 'UNDEFINED'). At the bottom, there are two buttons: 'Salva' (Save) and 'Annulla' (Cancel).

Se non è presente un TermID configurato, impostare i vari parametri come di seguito premendo sull'icona di modifica .

1. Terminal ID: codice univoco di 8 cifre che viene rilasciato dall'ente bancario;
2. CodAzienda: (Codice GT) codice standard di connessione in base al centro servizi di riferimento;
3. Host: (Indirizzo IP) indirizzo di connessione al Centro Servizi (indirizzi standard in base alla compagnia);
4. Port: porta di connessione;
5. Tipo connessione: "TCP" per TNS, "TCP + SSL" per connessioni in SSL;
6. SSL Cert: (Certificato) codice standard presente solo su connessione SSL;
7. Protocollo: "BT standard" per tutti CS, tranne Triveneto inserire "con testata".



Indietro Bancaria 14/11/2023 - 12:10:53

Gestione Terminal ID

Aggiungi
Elimina
Primo DLL
DLL Parametri

1 Terminal ID  2 CodAzienda 

3 Host  4 Port 

5 Tipo Connessione TCP 6 SSL Cert.

7 Protocollo BT Standard Ignora Parametri Tecnici SI

Tipo servizio UNDEFINED

Salva Annulla

Al termine della configurazione salvare e aggiungere il terminale.

7.3.1 Eseguire Primo DLL

Dopo aver aggiunto il terminale tramite il tasto “Aggiungi”, selezionare il Terminal ID e premere su “Primo DLL”. In questo modo vengono scaricati i profili bancari dal Centro Servizi in modo da rendere operativo il dispositivo.

Terminal ID	Cod. Azienda	Stato
88522755	88002	Eseguiere Primo DLL

Buttons: Aggiungi, Elimina, **Primo DLL**, DLL Parametri

Terminal ID: 88522755 | CodAzienda: 88002

Host: | Port: |

Tipo Connessione: TCP+SSL | SSL Cert.: 00

Protocollo: BT Standard | Ignora Parametri Tecnici: SI

Buttons: Salva, Annulla

Si apre un popup di verifica, quindi premere su “Conferma” per terminare.

Dialog Box: Esegui primo DLL

Eseguiere primo DLL?

Buttons: Conferma, Annulla

7.3.2 Eliminare Terminal ID

Se è già presente un terminale, dopo aver selezionato il Terminal ID premere sul pulsante "Elimina".

Indietro **Bancaria** 16/11/2023 - 17:50:08

Gestione Terminal ID

Terminal ID	Cod. Azienda	Stato
88522755	88002	Eseguire Primo DLL

Aggiungi
Elimina
Primo DLL
DLL Parametri

Terminal ID CodAzienda

Host Port

Tipo Connessione SSL Cert.

Protocollo Ignora Parametri Tecnici

Salva Annulla

8 MANUTENZIONE

8.1 Pulizia periodica

È necessario pulire periodicamente l'apparecchiatura al fine di evitare l'accumulo di residui che, se non rimossi, ne potrebbero provocare deterioramento. Per ogni componente, la pulizia sarà effettuata specificatamente.

8.2 Pulizia dei componenti

Modalità di pulizia in funzione del componente:

COMPONENTE	TIPO DI MATERIALE	PERIODICITÀ	MODALITÀ DI PULIZIA
Sensori ottici	Plastica	Settimanale	Mediante panno antigraffio e detergente antistatico non aggressivo. Sono sconsigliati solventi o diluenti che potrebbero opacizzare o danneggiare la finestra.
Testina magnetica, contatti chip-card	Materiale elettronico	Settimanale	Mediante tessere dedicate alla pulizia del lettore di carte (smartCleaningKit).
Display	Vetro	Controllo a vista	Mediante panno morbido con detergenti a base di alcool isopropilico.
Piedistallo e Piastra base	Acciaio verniciato	Controllo a vista	Mediante panno e prodotto di pulizia non aggressivo.
Unità principale	Acciaio verniciato	Controllo a vista	Mediante panno e prodotto di pulizia non aggressivo.



Regole per la corretta pulizia del terminale:

- Utilizzare un panno morbido e leggermente inumidito.
- Non pulire i collegamenti elettrici.
- Non utilizzare solventi, prodotti abrasivi o detergenti che potrebbero danneggiare i contatti o i componenti, evitare l'utilizzo di liquidi pressurizzati.
- Evitare di esporre i terminali e/o i raggi diretti del sole.
- Per pulire il lettore di carte usare le tessere smartCleaningKit di Fortech, non utilizzare altri solventi.

Il fabbricante declina ogni responsabilità riguardante il danneggiamento accidentale dei componenti o parti annesse, causato da una cattiva esecuzione della procedura di pulizia precedentemente descritta.

8.3 Manutenzione straordinaria

- ! Le attività di manutenzione straordinaria sono tutte le attività diverse dalla manutenzione ordinaria. La manutenzione straordinaria può essere svolta solo da operatori altamente specializzati e con conoscenza approfondita dell'apparecchiatura. È pertanto necessario far intervenire in queste situazioni solo personale del Fabbricante o da esso autorizzato.

9 MESSA FUORI SERVIZIO E DEMOLIZIONE

9.1 Introduzione

L'apparecchiatura è prodotta e costruita secondo criteri di robustezza, durata e flessibilità che consentono di utilizzarla produttivamente per numerosi anni. Una volta raggiunta la fine della sua vita tecnica e operativa, l'apparecchiatura deve essere disattivata, ovvero messa fuori servizio e in condizioni di non poter essere più utilizzata per gli scopi per cui è stata progettata e costruita.

Le stesse procedure di disattivazione devono essere osservate in tutti i seguenti casi:

- messa fuori servizio della apparecchiatura per un lungo periodo di inattività produttiva;
- spostamento dell'apparecchiatura in altro reparto o altro stabilimento;
- messa fuori servizio dell'apparecchiatura, smontaggio e stoccaggio;
- definitivo smantellamento dell'apparecchiatura e successiva demolizione.

i

Il Fabbricante declina ogni responsabilità per danni a persone o cose derivanti dal riutilizzo di parti di apparecchiatura, una o più. Esso può garantire la sicurezza, l'affidabilità dell'apparecchiatura solo nelle condizioni secondo cui è stata progettata e fabbricata.

9.2 Preparazione dell'apparecchiatura all'isolamento

1. Disalimentare l'apparecchiatura.
2. Chiudere tutti gli sportelli, a chiave e apporre un cartello in cui si indica che l'apparecchiatura è stata messa fuori servizio.

9.3 Isolamento dell'apparecchiatura

Provvedere a scollegare i cavi di alimentazione avendo cura di spegnere preventivamente l'apparecchiatura.

9.4 Smontaggio

Asportare le targhe dell'apparecchiatura e provvedere alla distruzione. Procedere allo smontaggio dell'apparecchiatura disinstallando i gruppi fondamentali di essa e poi procedere al disassemblamento delle singole parti su un banco di aggiustaggio. A smontaggio ultimato dividere le parti per tipo di materiale utilizzato per la costruzione, secondo la tabella del paragrafo seguente. Provvedere a conferire il materiale ai centri di raccolta secondo la legislazione nazionale del paese in cui avviene lo smantellamento.

9.5 Avvertenze di sicurezza per demolizione

Tutti gli interventi per la demolizione che richiedono una precisa competenza tecnica o particolari capacità devono essere eseguiti esclusivamente da personale qualificato, con esperienza riconosciuta e acquisita nel settore specifico di intervento.

Non disperdere i materiali o parti di apparecchiatura nell'ambiente.

9.6 Materiali utilizzati

Utilizzo	Natura – tipologia di materiale
Unità principale	Acciaio verniciato
Equipaggiamento elettrico	Rame
Guarnizioni	Gomma e plastiche
Equipaggiamento elettrico	Batterie, prodotti elettrici ed elettronici
Imballo	Cartone e polietilene

i

L'elenco precedente non può essere esaustivo, in quanto esso elenca le parti che compongono, in peso, più del 99% della apparecchiatura. In caso di dubbi sulla natura dei materiali chiedere informazioni al Fabbricante.

Le apparecchiature elettriche che riportano il seguente simbolo devono essere raccolte separatamente dagli altri rifiuti.



L'utente dovrà conferire tali apparecchiature a centri di raccolta differenziata dei rifiuti elettronici ed elettrotecnici.

Questo documento contiene informazioni proprietarie. Nessuna parte di questo documento può essere fotocopiata, riprodotta o tradotta in altra lingua senza il preventivo consenso scritto da parte di Fortech.

Le informazioni contenute in tutte le pagine del presente documento, sia di tipo tecnico che economico, sono rilasciate a titolo confidenziale o privilegiato. Esse sono fornite con l'accordo che non potranno essere diffuse o utilizzate per altro scopo, senza l'autorizzazione scritta della Fortech, se non esclusivamente per la valutazione da parte del Cliente.